

beurer

LA 30



DE Aroma Diffuser Gebrauchsanweisung	2	TR Aroma Difüzörü Kullanım Kılavuzu.....	62
EN Aroma diffuser Instructions for use	14	RU Ультразвуковой освежитель воздуха Инструкция по применению.....	74
FR Diffuseur d'arôme Mode d'emploi.....	26	PL Dyfuzor aromatyczny Instrukcja obsługi	86
ES Difusor de aroma Instrucciones de uso	38		
IT Diffusore aromatico Istruzioni per l'uso	50		

CE



Lesen Sie diese Gebrauchsanweisung sorgfältig durch, bewahren Sie sie für den späteren Gebrauch auf, machen Sie sie anderen Benutzern zugänglich und beachten Sie die Hinweise.



WARNUNG

- Dieses Gerät kann von Kindern ab 8 Jahren und darüber sowie von Personen mit verringerten physischen, sensorischen oder mentalen Fähigkeiten oder Mangel an Erfahrungen und Wissen benutzt werden, wenn sie beaufsichtigt oder bezüglich des sicheren Gebrauchs des Gerätes unterwiesen wurden und die daraus resultierenden Gefahren verstehen.
- Kinder dürfen nicht mit dem Gerät spielen.
- Reinigungs- und Benutzer-Wartung dürfen nicht von Kindern ohne Beaufsichtigung durchgeführt werden.
- Trennen Sie das Gerät während dem Füllen und Reinigen vom Netz.
- Verwenden Sie keine lösungsmittelhaltigen Reiniger.
- Wenn die Netzanschlussleitung dieses Geräts beschädigt wird, muss sie entsorgt werden. Ist sie nicht abnehmbar, muss das Gerät entsorgt werden.

Sehr geehrte Kundin, sehr geehrter Kunde,

wir freuen uns, dass Sie sich für ein Produkt unseres Sortimentes entschieden haben. Unser Name steht für hochwertige und eingehend geprüfte Qualitätsprodukte aus den Bereichen Wärme, Gewicht, Blutdruck, Körpertemperatur, Puls, Sanfte Therapie, Massage, Beauty, Baby und Luft.

Mit freundlicher Empfehlung
Ihr Beurer-Team

Inhaltsverzeichnis

1. Lieferumfang.....	3	7. Anwendung	10
2. Zeichenerklärung	4	8. Reinigung und Pflege	10
3. Warn- und Sicherheitshinweise ..	4	9. Zubehör- und Ersatzteile.....	11
4. Bestimmungsgemäßer Gebrauch	6	10. Was tun bei Problemen?	11
5. Gerätebeschreibung.....	7	11. Entsorgung	11
6. Inbetriebnahme	8	12. Technische Angaben	12
		13. Garantie / Service	12











1. Lieferumfang

Überprüfen Sie den Lieferumfang auf äußere Unversehrtheit der Kartonverpackung und auf die Vollständigkeit des Inhalts. Vor dem Gebrauch ist sicherzustellen, dass das Gerät und Zubehör keine sichtbaren Schäden aufweisen und jegliches Verpackungsmaterial entfernt wird. Benutzen Sie es im Zweifelsfall nicht und wenden Sie sich an Ihren Händler oder an die angegebene Kundendienstadresse.

- 1 x Aroma Diffuser
- 1 x Netzadapter
- 1 x Messbecher
- 1 x Diese Gebrauchsanweisung

2. Zeichenerklärung

Folgende Symbole werden in dieser Gebrauchsanweisung und auf dem Gerät verwendet:

	WARNUNG Warnhinweis auf Verletzungsgefahren oder Gefahren für Ihre Gesundheit.
	ACHTUNG Sicherheitshinweis auf mögliche Schäden am Gerät/Zubehör.
	Hinweis Hinweis auf wichtige Informationen.
	Gebrauchsanweisung beachten
	Entsorgung gemäß Elektro- und Elektronik-Altgeräte EG-Richtlinie – WEEE (Waste Electrical and Electronic Equipment)
	Dieses Produkt erfüllt die Anforderungen der geltenden europäischen und nationalen Richtlinien.
	Hersteller
	Verpackung umweltgerecht entsorgen
	Zertifizierungszeichen für Produkte, die in die Russische Föderation und in die Länder der GUS exportiert werden
	Energieeffizienzklasse 6

3. Warn- und Sicherheitshinweise

Ein Nichtbeachten der nachfolgenden Hinweise kann Personen- oder Sachschäden verursachen.

Sicherheitshinweise



WARNUNG

- Halten Sie Kinder von Verpackungsmaterial fern. Es besteht Erstickengefahr!
- Wenn Sie an einer schweren Krankheit der Atemwege oder Lunge leiden, befragen Sie vor der Benutzung des Geräts Ihren Arzt.

- Wenn Sie sich während der Benutzung des Geräts unwohl fühlen, brechen Sie die Benutzung sofort ab und schalten Sie das Gerät aus und lüften Sie den Raum.
- Das Gerät ist ausschließlich mit dem empfohlenen Verdampfungsmittel zu verwenden. Die Verwendung anderer Stoffe löst gegebenenfalls giftige Reaktionen aus oder birgt eine Brandgefahr.

Stromschlag



WARNUNG

Wie jedes elektrische Gerät ist auch dieses Gerät vorsichtig und umsichtig zu gebrauchen, um Gefahren durch elektrische Schläge zu vermeiden.

- Betreiben Sie das Gerät deshalb
 - nur mit der auf dem Gerät notierten Netzspannung,
 - nie, wenn das Gerät sichtbare Schäden aufweist,
 - nicht während eines Gewitters.
- Schalten Sie das Gerät im Falle von Defekten oder Betriebsstörungen sofort aus und trennen Sie das Gerät vom Stromanschluss. Ziehen Sie nicht am Netzkabel oder am Gerät um den Netzadapter aus der Steckdose zu ziehen. Halten oder tragen Sie das Gerät niemals am Netzkabel.
- Benutzen Sie das Gerät nur in trockenen Innenräumen (z.B. nie in der Badewanne, Sauna).
- Greifen Sie keinesfalls nach einem Gerät, das ins Wasser gefallen ist. Ziehen Sie sofort den Netzadapter.
- Setzen Sie das Gerät keinen Stößen aus und lassen Sie es nicht fallen.
- Klemmen Sie das Netzkabel nicht ein.
- Stellen Sie sicher, dass das Netzkabel und der Netzadapter nicht mit Wasser, Dampf oder anderen Flüssigkeiten in Berührung kommen.

Reparatur



WARNUNG

Reparaturen an Elektrogeräten dürfen nur von Fachkräften durchgeführt werden. Durch unsachgemäße Reparaturen können erhebliche Gefahren für den Benutzer entstehen. Wenden Sie sich bei Reparaturen an den Kundenservice oder an einen autorisierten Händler.

Brandgefahr



WARNUNG

Bei nicht bestimmungsgemäßem Gebrauch bzw. Missachtung der vorliegenden Gebrauchsanweisung besteht unter Umständen Brandgefahr!

Betreiben Sie das Gerät deshalb

- nie unter einer Abdeckung, wie z.B. Decke, Kissen,
- nie in der Nähe von Benzin oder anderen leicht entflammenden Stoffen.

Handhabung



ACHTUNG

- Nach jedem Gebrauch und vor jeder Reinigung ist das Gerät auszuschalten und auszustecken.
- Verlegen Sie das Netzkabel stolpersicher.
- Stecken Sie keine Gegenstände in Geräteöffnungen.
- Stellen Sie keine Gegenstände auf dem Gerät ab.
- Schützen Sie das Gerät vor hohen Temperaturen.
- Vermeiden Sie Wasserschäden durch sorgfältigen Umgang (z.B. Wasserschäden durch Spritzwasser bei Holzfußböden).
- Sollte das Gerät versehentlich umkippen kann Wasser auslaufen, auch wenn das Gerät ausgeschaltet und nicht eingesteckt ist.
- Die direkte Umgebung des Geräts kann feucht werden.
- Mit kalkhaltigem Wasser kann sich ein weißer Niederschlag bilden.
- Stellen Sie das Gerät nicht auf den Boden, sondern erhöht auf (z.B. auf einen Tisch, auf eine Kommode).
- Stellen Sie das Gerät so auf, dass der Nebelaustritt nicht auf Gegenstände gerichtet ist.
- Leeren Sie das Restwasser aus, wenn Sie das Gerät nicht verwenden.
- Schützen Sie das Gerät vor hohen Temperaturen.
- Der Wassertank und die Abdeckung bestehen aus ölbeständigen Materialien. Aroma-Öle von anderen Bauteilen des Geräts fernhalten. Sie könnten durch einzelne Ölbestandteile beschädigt werden.

4. Bestimmungsgemäßer Gebrauch

Der Aroma Diffuser ist ausschließlich zur Verbesserung des Raumduftes bestimmt. Das Gerät ist für den privaten Gebrauch bestimmt.

Verwenden Sie das Gerät ausschließlich für den Zweck, für den es entwickelt wurde und auf die in dieser Gebrauchsanweisung angegebene Art und Weise. Jeder unsachgemäße Gebrauch kann gefährlich sein! Der Hersteller haftet nicht für Schäden, die durch unsachgemäßen oder falschen Gebrauch verursacht wurden.

5. Gerätebeschreibung

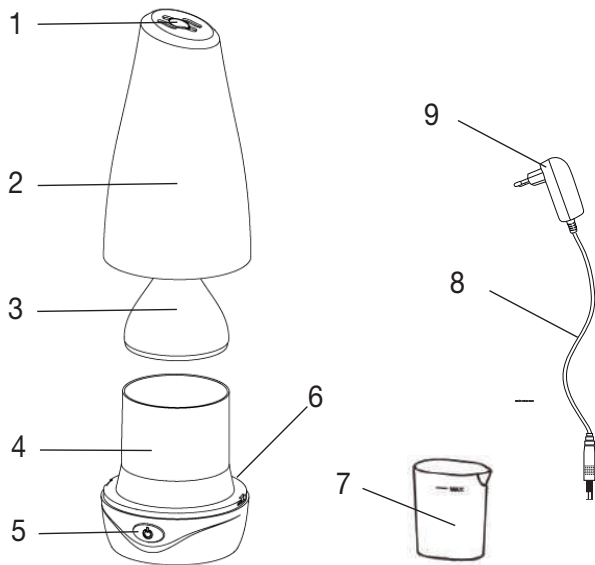

1 Austrittsöffnung	6 Anschlussbuchse
2 Außenabdeckung	7 Messbecher
3 Innenabdeckung	8 Netzkabel
4 Wassertank	9 Netzadapter
5 EIN-/AUS-Taste	

6. Inbetriebnahme



WARNUNG

- Das Gerät nur bei ausgestecktem Netzadapter befüllen!
- Das Gerät niemals befüllen, wenn die Abdeckung noch aufgesetzt ist.
- Verwenden Sie ausschließlich auf **Wasser basierende Aroma-Öle**.
- Öffnen Sie die Kartonverpackung, entfernen Sie alle Verpackungsfolien und überprüfen Sie das Gerät auf Beschädigungen.

1. Äußere Abdeckung nach oben abziehen.

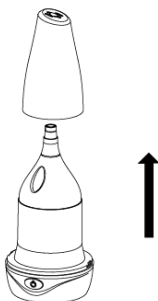

2. Innere Abdeckung nach oben abziehen.

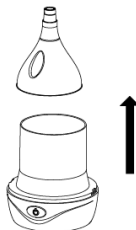

3. Messbecher bis „MAX“-Markierung mit Wasser befüllen.

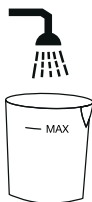

4. Wasser aus Messbecher vorsichtig in den Wassertank einfüllen. „MAX“-Markierung im Gerät beachten.

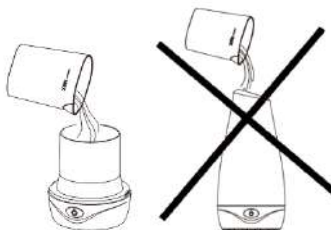

5. Drei bis fünf Tropfen des gewünschten Aroma-Öls (wasserbasiert) einfüllen.



6. Innere Abdeckung wieder aufsetzen.

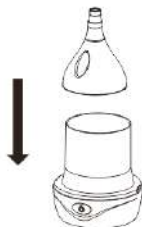

7. Äußere Abdeckung wieder aufsetzen.

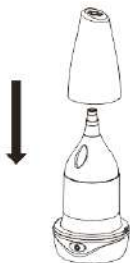

8. Netzkabel des Netzadapters in die Anschlussbuchse stecken.

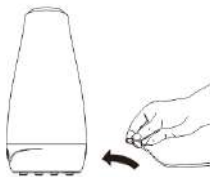

7. Anwendung

Um das Gerät einzuschalten, drücken Sie die EIN-/AUS-Taste (⏻).



i Hinweis

Das Gerät besitzt drei verschiedene Modi:

	Aroma Diffuser	Stimmungslicht mit Farbwechsel
EIN-/AUS-Taste (⏻) 1x drücken	EIN	AUS
EIN-/AUS-Taste (⏻) 2x drücken	EIN	EIN
EIN-/AUS-Taste (⏻) 3x drücken	AUS	AUS

Das Gerät besitzt eine automatische Abschaltung. Ist der Tank leer schaltet sich das Gerät nach 2-3 Sekunden ab.

Nach dem Gebrauch

1. Trennen Sie das Gerät von der Steckdose.
2. Nehmen Sie die äußere und innere Abdeckungen des Geräts nach oben ab.
3. Schütten Sie restliche Wasserrückstände in den Abfluss.
4. Reinigen Sie das Gerät wie unter „8. Reinigung und Pflege“ beschrieben.

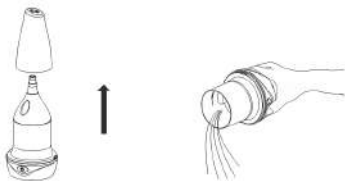

8. Reinigung und Pflege

i Hinweis

Bevor sie mit der Reinigung beginnen, vergewissern Sie sich, dass das Gerät vom Stromnetz getrennt ist und sich kein Wasser mehr im Wassertank befindet. Eine regelmäßige Reinigung ist Voraussetzung für einen hygienischen und störungsfreien Betrieb. Der Aroma Diffuser lässt sich zum Reinigen mit wenigen Handgriffen und ohne Werkzeug zerlegen.

- Reinigen Sie das Gerät (insbesondere die Abdeckung und das Innere des Wassertanks) nach jeder Anwendung mit einem weichen, leicht angefeuchteten Tuch. Benutzen Sie niemals scheuernde, ätzende oder lösungsmittelhaltige Reiniger.

9. Zubehör- und Ersatzteile

Für Nachkauf- / Zusatzartikel besuchen Sie www.beurer.com oder wenden Sie sich an die jeweilige Serviceadresse in ihrem Land (laut Serviceadresse). Die Nachkauf-/ Zusatzartikel sind zusätzlich im Handel erhältlich.

Artikel	Artikelnummer
Beurer by Taoasis Aroma-Öl „Vitality“ (10 ml)	681.30
Beurer by Taoasis Aroma-Öl „Harmony“ (10 ml)	681.31
Beurer by Taoasis Aroma-Öl „Relax“ (10 ml)	681.32
Beurer by Taoasis Aroma-Öl „Sleep Well“ (10 ml)	681.33

10. Was tun bei Problemen?

Problem	Ursache	Behebung
Aus dem Gerät kommt kein Nebel.	Netzadapter ist nicht eingesteckt.	Stecken Sie den Netzadapter in eine geeignete Steckdose.
	Es befindet sich zu wenig Wasser im Wassertank.	Befüllen Sie den Wassertank bis zur „MAX“-Markierung.
	Es befindet sich zu viel Wasser im Wassertank.	Gießen Sie Wasser aus dem Wassertank bis zur „MAX“-Markierung ab.
	Die Austrittsöffnung der Abdeckung ist blockiert.	Vergewissern Sie sich, dass die Austrittsöffnung der Abdeckung nicht blockiert ist.

Falls Ihr Problem hier nicht aufgeführt wurde, kontaktieren Sie unseren Kundenservice.

11. Entsorgung

Im Interesse des Umweltschutzes darf das Gerät am Ende seiner Lebensdauer nicht mit dem Hausmüll entsorgt werden.

Die Entsorgung kann über entsprechende Sammelstellen in Ihrem Land erfolgen. Entsorgen Sie das Gerät gemäß der Elektro- und Elektronik Altgeräte EG-Richtlinie – WEEE (Waste Electrical and Electronic Equipment).

Bei Rückfragen wenden Sie sich an die für die Entsorgung zuständige kommunale Behörde.



12. Technische Angaben

Produktname	LA 30
Versorgung	Input: 100–240 V~, 50/60 Hz, 0,5 A Output: 24,0 V === 0,5 A, 12,0 W
Fassungsvermögen Wassertank	100 ml
Raumgröße	bis etwa 15 qm ²
Funktionsweise	Ultraschall Vernebler
Laufdauer	ca. 4-8 Stunden
Schutzklasse	IP50, Schutz gegen Staub in schädigender Menge, kein Schutz vor Wasser.
Gewicht	LA 30: ca. 320 g, Adapter: ca. 113 g
Abmessungen	Ø 100 mm x 215 mm
Durchschnittliche Effizienz im Betrieb	≥ 85,15 %
Wirkungsgrad bei niedriger Last (10 %)	≥ 73,49 %
Leistungsaufnahme bei Nulllast	≤ 0,093 W
Netzteil	Hersteller: Xiamen Innov Electronics Tech Co. Ltd. Modell-Nr.: EU: [606.31]: IVP 2400-0500 WG UK: [606.30]: IVP 2400-0500 B

13. Garantie / Service

Die Beurer GmbH, Söflinger Straße 218, D-89077 Ulm (nachfolgend „Beurer“ genannt) gewährt unter den nachstehenden Voraussetzungen und in dem nachfolgend beschriebenen Umfang eine Garantie für dieses Produkt.

Die nachstehenden Garantiebedingungen lassen die gesetzlichen Gewährleistungsverpflichtungen des Verkäufers aus dem Kaufvertrag mit dem Käufer unberührt.

Die Garantie gilt außerdem unbeschadet zwingender gesetzlicher Haftungsvorschriften.

Beurer garantiert die mangelfreie Funktionstüchtigkeit und die Vollständigkeit dieses Produktes.

Die weltweite Garantiezeit beträgt 3 Jahre ab Beginn des Kaufes des neuen, ungebrauchten Produktes durch den Käufer.

Diese Garantie gilt nur für Produkte, die der Käufer als Verbraucher erworben hat und ausschließlich zu persönlichen Zwecken im Rahmen des häuslichen Gebrauchs verwendet.

Es gilt deutsches Recht.

Falls sich dieses Produkt während der Garantiezeit als unvollständig oder in der Funktionstüchtigkeit als mangelhaft gemäß der nachfolgenden Bestimmungen erweist, wird Beurer gemäß diesen Garantiebedingungen eine kostenfreie Ersatzlieferung oder Reparatur durchführen.

Wenn der Käufer einen Garantiefall melden möchte, wendet er sich zunächst an den Beurer Kundenservice:

Beurer GmbH, Servicecenter, Tel: +49 731 3989-144

Für eine zügige Bearbeitung nutzen Sie bitte unser Kontaktformular auf der Homepage www.beurer.com unter der Rubrik ‚Service‘.

Der Käufer erhält dann nähere Informationen zur Abwicklung des Garantiefalls, z.B. wohin er das Produkt kostenfrei senden kann und welche Unterlagen erforderlich sind.

Eine Inanspruchnahme der Garantie kommt nur in Betracht, wenn der Käufer

- eine Rechnungskopie/Kaufquittung und
- das Original-Produkt

Beurer oder einem autorisierten Beurer Partner vorlegen kann.

Ausdrücklich ausgenommen von dieser Garantie sind

- Verschleiß, der auf normalem Gebrauch oder Verbrauch des Produktes beruht;
- zu diesem Produkt mitgelieferte Zubehörteile, die sich bei sachgemäßem Gebrauch abnutzen bzw. verbraucht werden (z.B. Batterien, Akkus, Manschetten, Dichtungen, Elektroden, Leuchtmittel, Aufsätze, Inhalatorzubehör);
- Produkte, die unsachgemäß und/oder entgegen der Bestimmungen der Bedienungsanleitung verwendet, gereinigt, gelagert oder gewartet wurden sowie Produkte, die vom Käufer oder einem nicht von Beurer autorisierten Servicecenter geöffnet, repariert oder umgebaut wurden;
- Schäden, die auf dem Transportweg zwischen Hersteller und Kunde bzw. zwischen Servicecenter und Kunde entstehen
- Produkte, die als 2.Wahl-Artikel oder als gebrauchte Artikel gekauft wurden;
- Folgeschäden, welche auf einem Mangel dieses Produktes beruhen (es können für diesen Fall jedoch Ansprüche aus Produkthaftung oder aus anderen zwingenden gesetzlichen Haftungsbestimmungen bestehen).

Reparaturen oder ein Komplettaustausch verlängern in keinem Fall die Garantiezeit.



Read these instructions for use carefully and keep them for later use, be sure to make them accessible to other users and observe the information they contain.



WARNING

- This device may be used by children over the age of eight and by people with reduced physical, sensory or mental skills or a lack of experience or knowledge, provided that they are supervised or have been instructed on how to use the device safely, and are fully aware of the consequent risks of use.
- Children must not play with the device.
- Cleaning and user maintenance must not be performed by children unless supervised.
- Disconnect the device from the mains supply during filling or cleaning.
- Do not use any solvent-based cleaning products.
- If the mains connection cable of this device is damaged, it must be disposed of. If it cannot be removed, the device must be disposed of.

Dear customer,

Thank you for choosing one of our products. Our brand stands for well-engineered, quality made products; driven by innovation and safety. Our product range encompasses a wealth of products for health and well-being in the heat, weight, blood pressure, body temperature, pulse, gentle therapy, massage, beauty, baby and air sectors.

With kind regards,
Your Beurer team

Table of contents

1. Included in delivery	15	8. Cleaning and maintenance	22
2. Signs and symbols	16	9. Accessories and	
3. Warnings and safety notes	16	replacement parts	23
4. Intended use	18	10. What if there are problems? ...	23
5. Device description	19	11. Disposal	23
6. Initial use	20	12. Technical specifications	24
7. Usage	22	13. Warranty / Service	24











1. Included in delivery

Check that the delivery has not been tampered with and make sure that all components are present. Before use, ensure that there is no visible damage to the device or accessories and that all packaging material has been removed. If you have any doubts, do not use the device and contact your retailer or the specified Customer Services address.

- 1 x aroma diffuser
- 1 x mains adapter
- 1 x measuring jug
- 1 x set of instructions for use

2. Signs and symbols

The following symbols appear in these instructions for use and on the device:

	WARNING Warning notice indicating a risk of injury or damage to health.
	IMPORTANT Safety note indicating possible damage to the device/accessory.
	Note Note on important information.
	Observe the instructions for use
	Disposal in accordance with the Waste Electrical and Electronic Equipment EC Directive – WEEE
	This product satisfies the requirements of the applicable European and national directives.
	Manufacturer
	Dispose of packaging in an environmentally friendly manner
	Certification symbol for products that are exported to the Russian Federation and members of the CIS
	Energy efficiency class 6

3. Warnings and safety notes

Non-observance of the following information may result in personal injury or material damage.

Safety notes



WARNING

- Keep packaging material away from children! Choking hazard!
- If you suffer from a severe respiratory or lung disease, consult your doctor before using the device.

- If you start to feel unwell while the device is in use, stop using it immediately, switch the device off and ventilate the room.
- The appliance is only to be used with the recommended vaporizing medium. The use of other substances may give rise to a toxic or fire risk.

Electric shock



WARNING

As with every electrical device, use this device carefully and cautiously, in order to avoid hazards due to electric shock.

- Therefore, observe the following instructions for use:
 - Only use this device with the voltage specified on the device
 - Never use the device if it shows visible signs of damage
 - Do not use the device during a thunderstorm
- In the case of defects or operational faults, switch the device off immediately and disconnect the device from the mains socket. Do not pull on the mains cable or on the device to disconnect the mains adapter from the socket. Never hold or carry the device by the mains cable.
- Only use the device in dry rooms (e.g. never in the bath, sauna).
- Never reach for a device that has been submerged in water. Disconnect the mains adapter immediately.
- Do not drop the device or subject it to any impacts.
- Do not clamp or pinch the mains cable.
- Ensure that the mains cable and mains adapter do not come into contact with water, steam or other liquids.

Repairs



WARNING

Only specialist personnel may perform repairs on electrical devices. Improper repairs may subject users to considerable danger. For repairs, please contact Customer Services or an authorised retailer.

Risk of fire



WARNING

There is a risk of fire if the device is used improperly or these instructions for use are ignored.

Therefore, observe the following instructions for use:

- Never use underneath a cover, such as a blanket, pillow, etc.
- Never use near petrol or other highly flammable substances.

Handling



IMPORTANT

- The device must be switched off and disconnected from the mains every time after use and before cleaning.
- Ensure that the mains cable does not pose a trip hazard.
- Do not insert any objects into openings on the device.
- Do not place any objects on the device.
- Do not expose the device to high temperatures.
- Avoid water damage by handling the device carefully (e.g. water damage from splashing in the vicinity of wooden floors).
- If the device should accidentally tip over, water may escape, even if the device is switched off and unplugged.
- The immediate vicinity of the device can become damp.
- Calcareous water can leave white deposits.
- Do not place the device on the floor, but in a raised position (e.g. on a table or chest of drawers).
- Position the device so that the mist outlet is not directed towards objects.
- Empty any remaining water when the device is not in use.
- Do not expose the device to high temperatures.
- The water tank and the cover are made of oil-resistant materials. Keep aroma oils away from other components of the device as these could become damaged by certain ingredients within the oils.

4. Intended use

The aroma diffuser is only to be used for improving the ambient scent in a room. The device is intended for private use.

Use the device for the intended purpose only and in the manner specified in these instructions for use. Any form of improper use can be dangerous. The manufacturer is not liable for damage resulting from improper or careless use.

5. Device description

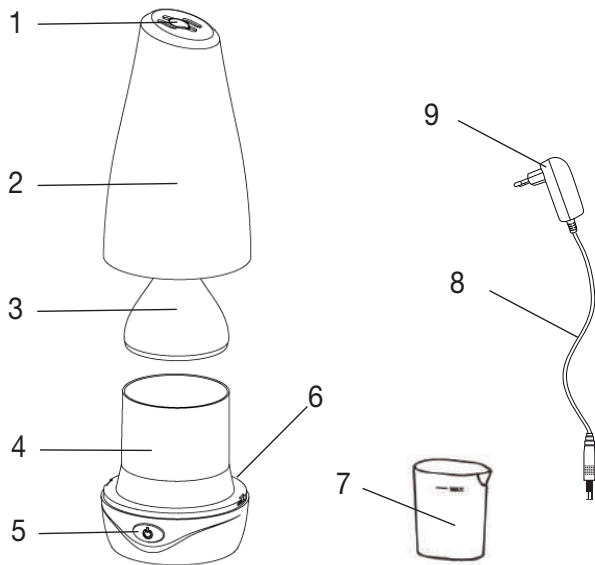

1 Outlet	6 Connection socket
2 Outer cover	7 Measuring jug
3 Inner cover	8 Mains cable
4 Water tank	9 Mains adapter
5 ON/OFF button	

6. Initial use



WARNING

- Only fill the device when the network adapter is unplugged.
- Never fill the device when the cover is still on.
- Only use for **water-based aroma oils**.
- Open the cardboard packaging, remove all the packaging film and check the device for damage.

1. Pull the outer cover upwards to remove it.

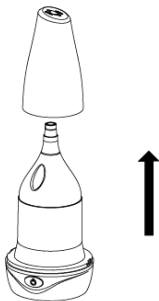

2. Pull the inner cover upwards to remove it.

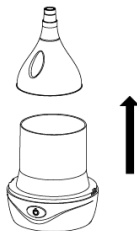

3. Fill the measuring jug with water up to the "MAX" marking.



4. Carefully pour the water from the measuring jug into the water tank. Observe the "MAX" marking in the device.

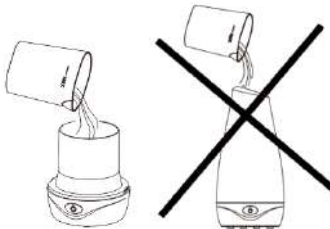

5. Add three to five drops of the (water-based) aroma oil that you want to use.



6. Replace inner cover.

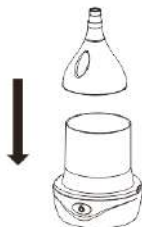

7. Replace outer cover.

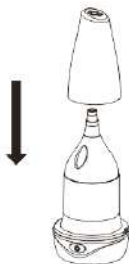

8. Insert the mains cable of the network adapter into the connection socket.



7. Usage

Press the ON/OFF button to switch on the device (⏻).



i Note

The device has three different modes:

	Aroma diffuser	Mood light with change of colour
Press the ON/OFF button (⏻) 1x	ON	OFF
Press the ON/OFF button (⏻) 2x	ON	ON
Press the ON/OFF button (⏻) 3x	OFF	OFF

The device has an automatic switch-off function. If the tank is empty, the device switches itself off after 2-3 seconds.

After use

1. Disconnect the device from the socket.
2. Remove the inner and outer covers from the device in an upward direction.
3. Pour any remaining water down the drain.
4. Clean the device as described under “8. Cleaning and maintenance”.

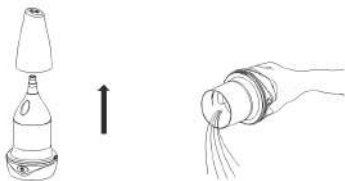

8. Cleaning and maintenance

i Note

Before cleaning the device, ensure that the device is disconnected from the power supply and that there is no water left in the water tank. Regular cleaning is a prerequisite for hygienic and fault-free operation. The aroma diffuser can be dismantled for cleaning easily and without tools.

- Clean the device after every use using a soft, slightly damp cloth, paying particular attention to the cover and the inside of the water tank. Never use abrasive, corrosive or solvent-based cleaning products.

9. Accessories and replacement parts

For replacement parts and additional items visit www.beurer.com or contact the corresponding service address in your country (according to the service address list). Replacement parts and additional items are also available from retailers.

Item	Item number
Beurer by Taoasis "Vitality" aroma oil (10 ml)	681.30
Beurer by Taoasis "Harmony" aroma oil (10 ml)	681.31
Beurer by Taoasis "Relax" aroma oil (10 ml)	681.32
Beurer by Taoasis "Sleep Well" aroma oil (10 ml)	681.33

10. What if there are problems?

Problem	Cause	Solution
No mist is being emitted from the device	Mains adapter is not plugged in.	Insert the mains adapter into a suitable socket.
	There is not enough water in the water tank.	Fill the water tank up to the "MAX" marking.
	There is too much water in the water tank.	Pour away excess water from the water tank until it only reaches the "MAX" marking.
	The outlet in the cover is blocked.	Check that the outlet in the cover is not blocked.

If you cannot find a solution to your problem here, contact our Customer Services.

11. Disposal

For environmental reasons, do not dispose of the device in the household waste at the end of its useful life. Dispose of the unit at a suitable local collection or recycling point. Dispose of the device in accordance with EC Directive – WEEE (Waste Electrical and Electronic Equipment). If you have any questions, please contact the local authorities responsible for waste disposal.



12. Technical specifications

Product name	LA 30
Supply	Input: 100–240 V~, 50/60 Hz, 0.5 A Output: 24.0 V === 0.5 A, 12.0 W
Water tank capacity	100 ml
Room size	up to approx. 15 m ²
How it works	Ultrasonic atomiser
Run time	approx. 4-8 hours
Protection class	IP50, protection against harmful quantities of dust, no protection against water.
Weight	LA 30: approx. 320 g adapter: approx. 113 g
Dimensions	Ø 100 mm x 215 mm
Average active efficiency	≥ 85.15 %
Efficiency at low load (10 %)	≥ 73.49 %
No-load power consumption	≤ 0.093 W
Mains part	Manufacturer: Xiamen Innov Electronics Tech Co. Ltd. Model no.: EU: [606.31]: IVP 2400-0500 WG UK: [606.30]: IVP 2400-0500 B

13. Warranty / Service

Beurer GmbH, Söflinger Straße 218, 89077 Ulm, Germany (hereinafter referred to as “Beurer”) provides a warranty for this product, subject to the requirements below and to the extent described as follows.

The warranty conditions below shall not affect the seller’s statutory warranty obligations which ensue from the sales agreement with the buyer.

The warranty shall apply without prejudice to any mandatory statutory provisions on liability.

Beurer guarantees the perfect functionality and completeness of this product.

The worldwide warranty period is 3 years, commencing from the purchase of the new, unused product from the seller.

The warranty only applies to products purchased by the buyer as a consumer and used exclusively for personal purposes in the context of domestic use. German law shall apply.

During the warranty period, should this product prove to be incomplete or defective in functionality in accordance with the following provisions, Beurer shall carry out a repair or a replacement delivery free of charge, in accordance with these warranty conditions.

If the buyer wishes to make a warranty claim, they should approach their local retailer in the first instance: see the attached “International Service” list of service addresses.

The buyer will then receive further information about the processing of the warranty claim, e.g. where they can send the product and what documentation is required.

A warranty claim shall only be considered if the buyer can provide Beurer, or an authorised Beurer partner, with

- a copy of the invoice/purchase receipt, and
- the original product.

The following are explicitly excluded from this warranty:

- deterioration due to normal use or consumption of the product;
- accessories supplied with this product which are worn out or used up through proper use (e.g. batteries, rechargeable batteries, cuffs, seals, electrodes, light sources, attachments and nebuliser accessories);
- products that are used, cleaned, stored or maintained improperly and/or contrary to the provisions of the instructions for use, as well as products that have been opened, repaired or modified by the buyer or by a service centre not authorised by Beurer;
- damage that arises during transport between manufacturer and customer, or between service centre and customer;
- products purchased as seconds or as used goods;
- consequential damage arising from a fault in this product (however, in this case, claims may exist arising from product liability or other compulsory statutory liability provisions).

Repairs or an exchange in full do not extend the warranty period under any circumstances.



Lisez attentivement cette notice, conservez-la pour un usage ultérieur, mettez-la à disposition des autres utilisateurs et suivez les consignes qui y figurent.



AVERTISSEMENT

- Cet appareil peut être utilisé par les enfants à partir de 8 ans ainsi que les déficients physiques, sensoriels ou mentaux et les personnes ayant peu de connaissances ou d'expérience à la condition qu'ils soient surveillés ou sachent comment l'utiliser en toute sécurité et en comprennent les risques.
- Les enfants ne doivent pas jouer avec cet appareil.
- Le nettoyage et l'entretien ne doivent pas être effectués par des enfants sans surveillance.
- Débranchez l'appareil pendant son remplissage et son nettoyage.
- N'utilisez pas de produit nettoyant contenant des solvants.
- Si le câble d'alimentation électrique de l'appareil est endommagé, il doit être mis au rebut. S'il n'est pas détachable, l'appareil doit être mis au rebut.

Chère cliente, cher client,

Nous vous remercions d'avoir choisi l'un de nos produits. Notre société est réputée pour l'excellence de ses produits et les contrôles de qualité auxquels ils sont soumis. Nos produits couvrent les domaines de la chaleur, du poids, de la pression sanguine, de la température corporelle, de la thérapie douce, des massages, de la beauté, du bébé et de l'amélioration de l'air.

Sincères salutations,
Votre équipe Beurer

Table des matières

1. Contenu	27	8. Nettoyage et entretien	34
2. Symboles utilisés	28	9. Accessoires et pièces de rechange	35
3. Consignes d'avertissement et de mise en garde	28	10. Que faire en cas de problèmes ?	35
4. Utilisation conforme aux recommandations	30	11. Élimination	35
5. Description de l'appareil	31	12. Caractéristiques techniques ...	36
6. Mise en service	32	13. Garantie / Maintenance.....	36
7. Utilisation	34		











1. Contenu

Vérifiez si l'emballage carton extérieur du kit est intact et si tous les éléments sont inclus. Avant l'utilisation, assurez-vous que l'appareil et les accessoires ne présentent aucun dommage visible et que la totalité de l'emballage a bien été retirée. En cas de doute, ne l'utilisez pas et adressez-vous à votre revendeur ou au service client indiqué.

- 1x diffuseur d'arôme
- 1x adaptateur secteur
- 1x verre doseur
- 1x mode d'emploi

2. Symboles utilisés

Les pictogrammes suivants sont employés dans ce mode d'emploi et sur l'appareil :

	AVERTISSEMENT Ce symbole vous avertit des risques de blessures ou des dangers pour votre santé.
	ATTENTION Ce symbole vous avertit des éventuels dommages au niveau de l'appareil ou d'un accessoire.
	Remarque Ce symbole indique des informations importantes.
	Respectez les consignes du mode d'emploi.
	Élimination conformément à la directive européenne WEEE (Waste Electrical and Electronic Equipment) relative aux déchets d'équipements électriques et électroniques
	Ce produit répond aux exigences des directives européennes et nationales en vigueur.
	Fabricant
	Emballage à trier
	Marque de certification pour les produits qui sont exportés en Fédération de Russie et dans les pays de la CEI
	Classe d'efficacité énergétique 6

3. Consignes d'avertissement et de mise en garde

Le non-respect des instructions suivantes est susceptible d'entraîner des dommages corporels ou matériels.

Consignes de sécurité



AVERTISSEMENT

- Maintenez les emballages hors de la portée des enfants. Ils pourraient s'étouffer !
- Si vous souffrez d'une maladie grave des voies respiratoires ou des poumons, consultez votre médecin avant d'utiliser l'appareil.

- Si vous ne vous sentez pas bien pendant l'utilisation de l'appareil, cessez immédiatement l'utilisation, éteignez l'appareil et aérez la pièce.
- L'appareil doit être utilisé exclusivement avec l'agent d'évaporation recommandé. L'utilisation d'autres produits peut éventuellement engendrer des réactions toxiques ou entraîner un risque d'incendie.

Choc électrique



AVERTISSEMENT

Comme tout appareil électrique, cet appareil doit être utilisé avec précaution et prudence afin d'éviter les dangers dus aux chocs électriques.

- Conditions d'utilisation de l'appareil à respecter :
 - utilisez-le uniquement à la tension indiquée sur l'appareil,
 - ne l'utilisez jamais quand l'appareil est visiblement endommagé,
 - ne l'utilisez pas pendant un orage.
- En cas de défaut ou de panne, éteignez immédiatement l'appareil et débranchez l'alimentation. Ne tirez pas sur le câble d'alimentation ni sur l'appareil pour débrancher l'adaptateur secteur de la prise. Ne tenez ou ne portez jamais l'appareil par le câble d'alimentation.
- Utilisez l'appareil seulement dans des pièces à l'intérieur et à l'abri de l'humidité (par ex. jamais dans une salle de bain ou un sauna).
- Ne saisissez jamais un appareil qui est tombé dans l'eau. Débranchez immédiatement l'adaptateur secteur.
- Évitez de heurter ou de faire tomber l'appareil.
- Ne coinciez pas le câble.
- Assurez-vous que le câble d'alimentation et l'adaptateur secteur ne soient pas en contact avec de l'eau, de la vapeur ou d'autres liquides.

Réparation



AVERTISSEMENT

Seul un spécialiste peut réparer des appareils électriques. Toute réparation inappropriée peut engendrer un danger important pour l'utilisateur. Pour toute réparation, adressez-vous au service-client ou à un revendeur agréé.

Risque d'incendie



AVERTISSEMENT

Toute utilisation inappropriée ou non conforme au présent mode d'emploi peut entraîner un risque d'incendie !

Conditions d'utilisation de l'appareil à respecter :

- ne le recouvrez jamais avec une couverture ou des coussins, par exemple,
- n'utilisez jamais l'appareil à proximité d'essence ou d'autres matières inflammables.

Utilisation



ATTENTION

- L'appareil doit être éteint et débranché après chaque utilisation et avant chaque nettoyage.
- Placez le câble de manière à ne pas trébucher dessus.
- N'insérez aucun objet dans les ouvertures de l'appareil.
- Ne posez aucun objet sur l'appareil.
- N'exposez pas l'appareil à des températures élevées.
- Manipulez l'appareil avec précaution afin d'éviter tout dégât des eaux (des éclaboussures sur un parquet peuvent occasionner un dégât des eaux).
- Si l'appareil est renversé par inadvertance, l'eau peut s'écouler, même si l'appareil est éteint et débranché.
- Les alentours de l'appareil peuvent devenir humides.
- L'eau calcaire risque de créer des dépôts blancs.
- Ne posez pas l'appareil sur le sol, mais plutôt en hauteur (par ex. sur une table, une commode).
- Placez l'appareil de manière à ce que la sortie de la vapeur ne soit pas orientée vers des objets.
- Videz le reste d'eau lorsque vous n'utilisez pas l'appareil.
- N'exposez pas l'appareil à des températures élevées.
- Le réservoir et le capot sont fait dans des matériaux résistants à l'huile. Éloignez les huiles aromatiques des autres éléments de l'appareil. Les composants huileux pourraient les endommager.

4. Utilisation conforme aux recommandations

Le diffuseur d'arôme est destiné exclusivement à améliorer l'odeur ambiante. L'appareil est conçu pour un usage domestique.

N'utilisez l'appareil qu'aux fins pour lesquelles il a été conçu et conformément aux indications données par ce mode d'emploi. Toute utilisation inappropriée peut être dangereuse ! Le fabricant ne peut être tenu pour responsable des dommages causés par une utilisation inappropriée ou non conforme.

5. Description de l'appareil

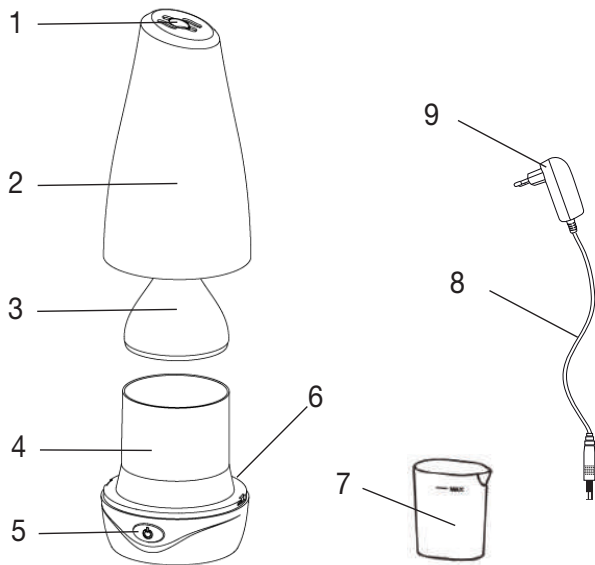

1 Ouverture de sortie	6 Adaptateur secteur
2 Capot extérieur	7 Verre doseur
3 Capot intérieur	8 Câble d'alimentation
4 Réservoir d'eau	9 Adaptateur secteur
5 Touche Marche/Arrêt	

6. Mise en service



AVERTISSEMENT

- Ne pas remplir le réservoir d'eau si l'appareil est branché à la prise électrique !
- Ne jamais remplir l'appareil lorsque le capot est encore en place.
- Utiliser exclusivement des **huiles aromatiques à base d'eau**.
- Ouvrir l'emballage carton, retirer tous les films d'emballage et vérifier que l'appareil ne présente aucun dommage.

1. Retirer le capot extérieur par le haut.

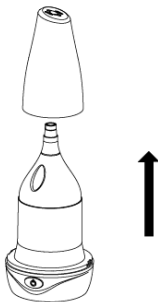

2. Retirer le capot intérieur par le haut.

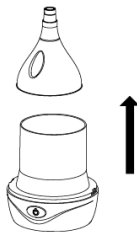

3. Remplir le verre doseur d'eau jusqu'au repère « MAX ».

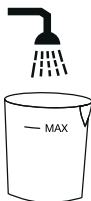

4. Remplir soigneusement le réservoir d'eau à l'aide du verre doseur. Ne pas dépasser le repère « MAX » sur l'appareil.

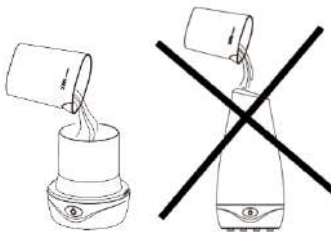

5. Verser trois à cinq gouttes de l'huile aromatique (à base d'eau) souhaitée.



6. Replacer le capot intérieur.

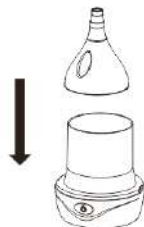

7. Replacer le capot extérieur.

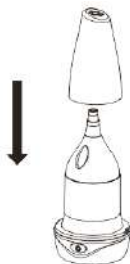

8. Brancher le câble d'alimentation de l'adaptateur secteur à la prise.

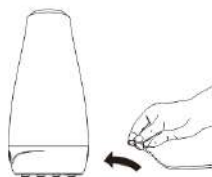

7. Utilisation

Pour allumer l'appareil, appuyez sur la touche Marche/Arrêt (⏻).



i Remarque

L'appareil dispose de trois modes différents :

	Diffuseur d'arôme	Lumière d'ambiance avec changement de couleur
1 pression sur la touche Marche/Arrêt (⏻)	Allumé	Éteint
2 pressions sur la touche Marche/Arrêt (⏻)	Allumé	Allumé
3 pressions sur la touche Marche/Arrêt (⏻)	Éteint	Éteint

L'appareil dispose d'un dispositif d'arrêt automatique. Si le réservoir est vide, l'appareil s'arrête après 2-3 secondes.

Après utilisation

1. Débranchez l'appareil de la prise électrique.
2. Retirez les capots extérieur et intérieur de l'appareil vers le haut.
3. Verser l'eau résiduelle dans l'évier.
4. Nettoyez l'appareil comme décrit au chapitre « 8. Nettoyage et entretien ».

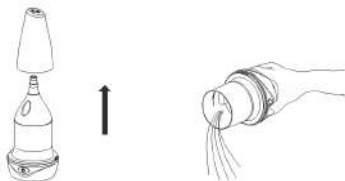

8. Nettoyage et entretien

i Remarque

Avant de nettoyer l'appareil, assurez-vous d'avoir déconnecté l'appareil de la prise électrique et que le réservoir d'eau est vide. Il est nécessaire de nettoyer régulièrement l'appareil pour une utilisation efficace et hygiénique. Le diffuseur d'arôme requiert peu de manipulations et ne nécessite aucun démontage des pièces.

- Après chaque utilisation, nettoyez l'appareil (notamment le capot et l'intérieur du réservoir d'eau) avec un chiffon doux, légèrement humide. N'utilisez pas de produit abrasif, corrosif ou contenant des solvants.

9. Accessoires et pièces de rechange

Pour commander des consommables/articles supplémentaires, rendez-vous sur le site www.beurer.com ou contactez le service après-vente concerné dans votre pays (cf. la liste des adresses du service après-vente).

Les consommables/articles supplémentaires sont disponibles à la vente.

Article	Référence de l'article
Huile aromatique Beurer by Taoasis « Vitality » (10 ml)	681.30
Huile aromatique Beurer by Taoasis « Harmony » (10 ml)	681.31
Huile aromatique Beurer by Taoasis « Relax » (10 ml)	681.32
Huile aromatique Beurer by Taoasis « Sleep Well » (10 ml)	681.33

10. Que faire en cas de problèmes ?

Problème	Cause	Solution
L'appareil ne produit aucune vapeur	L'adaptateur secteur n'est pas branché.	Branchez l'adaptateur secteur sur une prise secteur adaptée.
	Il y a trop peu d'eau dans le réservoir.	Remplissez le réservoir jusqu'au repère « MAX ».
	Il y a trop d'eau dans le réservoir.	Vider l'eau du réservoir jusqu'à ne plus dépasser le repère « MAX ».
	L'ouverture de sortie du capot est bloquée.	Assurez-vous que l'ouverture de sortie du capot ne soit pas bloquée.

Si votre problème ne figure pas ici, contactez notre service client.

11. Élimination

Dans l'intérêt de la protection de l'environnement, l'appareil ne doit pas être jeté avec les ordures ménagères à la fin de sa durée de service. L'élimination doit se faire par le biais des points de collecte compétents dans votre pays. Veuillez éliminer l'appareil conformément à la directive européenne – WEEE (Waste Electrical and Electronic Equipment) relative aux appareils électriques et électroniques usagés. Pour toute question, adressez-vous aux collectivités locales responsables de l'élimination et du recyclage de ces produits.



12. Caractéristiques techniques

Nom du produit	LA 30
Alimentation	Entrée : 100–240 V~, 50/60 Hz, 0,5 A Sortie : 24,0 V — 0,5 A, 12,0 W
Capacité du réservoir	100 ml
Taille de la pièce	jusqu'à env. 15 m ²
Fonctionnement	nébuliseur à ultrasons
Durée de fonctionnement	environ 4-8 heures
Classe de sécurité	IP50, protection contre la poussière, aucune protection contre l'eau.
Poids	LA 30 : env. 320 g adaptateur : env. 113 g
Dimensions	Ø 100 mm x 215 mm
Efficacité moyenne en fonctionnement	≥ 85,15 %
Efficacité à faible charge (10 %)	≥ 73,49 %
Consommation électrique hors charge	≤ 0,093 W
Adaptateur secteur	Fabricant : Xiamen Innov Electronics Tech Co. Ltd. N° du modèle : EU: [606.31]: IVP 2400-0500 WG UK: [606.30]: IVP 2400-0500 B

13. Garantie / Maintenance

La société Beurer GmbH, sise Söflinger Straße 218, 89077 Ulm, Allemagne, (ci-après désignée « Beurer ») propose une garantie pour ce produit dans les conditions suivantes et dans la mesure prévue ci-après.

Les conditions de garantie suivantes n'affectent en rien les obligations de garantie du vendeur découlant du contrat de vente conclu avec l'acheteur. La garantie s'applique également sans préjudice de la responsabilité légale obligatoire.

Beurer garantit le bon fonctionnement et l'intégrité de ce produit.

La période de garantie mondiale est de 3 ans à compter de la date d'achat par l'acheteur du produit neuf et non utilisé.

Cette garantie ne s'applique qu'aux produits achetés par l'acheteur en tant que consommateur et utilisés uniquement à des fins personnelles dans le cadre d'une utilisation domestique.

Le droit allemand s'applique.

Si, au cours de la période de garantie, ce produit s'avère incomplet ou défectueux conformément aux dispositions suivantes, Beurer s'engage à proposer gratuitement un remplacement ou une réparation conformément aux présentes Conditions de garantie.

Si l'acheteur souhaite faire valoir la garantie, il doit d'abord s'adresser au revendeur local : cf. liste « Service client à l'international » ci-jointe pour connaître les adresses du service après-vente.

L'acheteur recevra ensuite des informations complémentaires concernant le déroulement de la demande de garantie, par exemple, l'adresse à laquelle envoyer le produit et les documents requis.

Une demande de garantie ne peut être prise en compte que si l'acheteur présente

- une copie de la facture/du reçu et

- le produit d'origine

à Beurer ou à un partenaire autorisé de Beurer.

La présente Garantie exclut expressément

- toute usure découlant de l'utilisation ou de la consommation normale du produit;
- les accessoires fournis avec le produit qui s'usent ou qui sont consommés dans le cadre d'une utilisation normale du produit (par exemple, piles, piles rechargeables, manchettes, joints, électrodes, ampoules, embouts et accessoires pour inhalateur);
- les produits utilisés, nettoyés, stockés ou entretenus de manière inappropriée et/ou contraire aux conditions d'utilisation, ainsi que les produits ouverts, réparés ou modifiés par l'acheteur ou par un service client non agréé par Beurer;
- les dommages survenus lors du transport entre le fabricant et le client ou entre le service client et le client ;
- les produits achetés en tant qu'article de second choix ou d'occasion ;
- les dommages consécutifs qui résultent d'une défaillance du produit (dans ce cas, toutefois, des réclamations peuvent être soulevées relatives à la responsabilité du fait des produits ou à d'autres dispositions légales obligatoires relatives à la responsabilité).

Les réparations ou le remplacement complet ne prolongent en aucun cas la période de garantie.



Lea atentamente estas instrucciones de uso, consérvelas para su futura utilización, póngalas a disposición de otros usuarios y respete las indicaciones.



ADVERTENCIA

- Este aparato puede ser utilizado por niños mayores de 8 años, así como por personas con facultades físicas, sensoriales o mentales limitadas, o con poca experiencia o conocimientos, siempre que estén vigilados o se les indique cómo usarlo de forma segura y entiendan los peligros que conlleva.
- Los niños no deberán jugar nunca con el aparato.
- Las tareas de limpieza y de mantenimiento ordinario no deberán ser realizados por niños sin supervisión.
- Desconecte el aparato de la red durante el llenado y la limpieza.
- No use limpiadores que contengan disolventes.
- Si el cable de alimentación de red de este aparato se daña, deberá sustituirse. Si el cable no se puede extraer, el aparato deberá sustituirse.

Estimada clienta, estimado cliente:

Nos alegramos de que haya elegido un producto de nuestra colección. Nuestro nombre es sinónimo de productos de alta y comprobada calidad en el ámbito de aplicación de calor, peso, tensión sanguínea, temperatura corporal, pulso, tratamiento suave, masaje, belleza, bebés y aire.

Atentamente,
El equipo de Beurer

Índice

1. Artículos suministrados.....	39	8. Limpieza y cuidado	46
2. Explicación de los símbolos	40	9. Accesorios y piezas de repuesto	47
3. Indicaciones de advertencia y de seguridad	40	10. Resolución de problemas	47
4. Uso correcto	42	11. Eliminación	47
5. Descripción del aparato	43	12. Datos técnicos	48
6. Puesta en funcionamiento	44	13. Garantía / Asistencia	48
7. Aplicación	46		

1. Artículos suministrados

Compruebe que el envoltorio de los artículos suministrados esté intacto y que su contenido esté completo. Antes de utilizar el aparato deberá asegurarse de que ni este ni los accesorios presentan daños visibles y de que se retira el material de embalaje correspondiente. En caso de duda no lo use y póngase en contacto con su distribuidor o con la dirección de atención al cliente indicada.

- 1x difusor de aroma
- 1x adaptador de red
- 1x vaso medidor
- 1x instrucciones de uso

2. Explicación de los símbolos

En estas instrucciones de uso y en el aparato se utilizan los siguientes símbolos:

	ADVERTENCIA Aviso sobre riesgos de lesiones u otros peligros para la salud.
	ATENCIÓN Indicación de seguridad sobre posibles desperfectos del aparato o de los accesorios.
	Nota Indicación de información importante.
	Observe las instrucciones de uso
	Eliminación según la Directiva europea sobre residuos de aparatos eléctricos y electrónicos (RAEE)
	Este producto cumple los requisitos de las directrices europeas y nacionales vigentes.
	Fabricante
	Elimine el embalaje respetando el medio ambiente
	Símbolo de certificación para aquellos productos que se exportan a la Federación de Rusia y a los países de la CEI
	Clase de eficiencia energética 6

3. Indicaciones de advertencia y de seguridad

La inobservancia de las siguientes indicaciones podría ocasionar daños personales o materiales.

Indicaciones de seguridad



ADVERTENCIA

- No deje que los niños se acerquen al material de embalaje; existe peligro de asfixia.

- Si padece alguna enfermedad grave de las vías respiratorias o los pulmones, consulte a su médico antes de utilizar el aparato.
- Si siente molestias mientras utiliza el aparato, interrumpa inmediatamente el funcionamiento y apague el aparato, y ventile la habitación.
- El aparato solo debe utilizarse con el medio de evaporación recomendado. El uso de otras sustancias puede provocar reacciones tóxicas o suponer un peligro de incendio.

Descarga eléctrica



ADVERTENCIA

Como todos los aparatos eléctricos, este aparato debe utilizarse con extremo cuidado para prevenir el riesgo de descargas eléctricas.

- Por ello:
 - utilice el aparato solamente con la tensión de red indicada en el mismo,
 - no utilice nunca el aparato si presenta defectos visibles,
 - no lo utilice durante una tormenta eléctrica.
- Apague el aparato inmediatamente en caso de detectar defectos o fallos de funcionamiento y desenchúfelo de la toma de corriente. No tire del cable de red o del aparato para desenchufar el adaptador de red. No sujete ni transporte el aparato cogiéndolo por el cable de red.
- Use el aparato únicamente en interiores secos (nunca en la bañera o sauna, por ejemplo).
- No toque nunca un aparato que se haya caído al agua. Extraiga inmediatamente el adaptador de red.
- No golpee el aparato ni deje que se caiga.
- No pille el cable de red.
- Asegúrese de que el cable de red y el adaptador de red no entren en contacto con agua, vapor u otros líquidos.

Reparación



ADVERTENCIA

Las reparaciones de los aparatos eléctricos solo debe llevarlas a cabo personal especializado, ya que una reparación inadecuada puede originar peligros considerables para el usuario. Para llevar a cabo las reparaciones, diríjase al servicio de atención al cliente o a un distribuidor autorizado.

Peligro de incendio



ADVERTENCIA

En determinadas circunstancias, el uso indebido del aparato o el incumplimiento de las presentes instrucciones pueden ocasionar peligro de incendio.

Por ello no utilice nunca el aparato:

- cubriendo el aparato, por ejemplo, con una manta o cojines
- cerca de gasolina o de otras sustancias fácilmente inflamables.

Manejo



ATENCIÓN

- Se deberá desconectar y desenchufar el aparato después de cada utilización y antes de cada limpieza.
- Coloque el cable de red de forma que no se pueda tropezar con él.
- No introduzca ningún objeto en las aberturas del aparato.
- No coloque objetos sobre el aparato.
- Proteja el aparato de las temperaturas elevadas.
- Utilice el aparato con cuidado para evitar que el agua produzca daños (por ejemplo, daños causados por salpicaduras sobre suelos de madera).
- Si el aparato volcara accidentalmente, el agua podría derramarse incluso si este se encuentra apagado y desenchufado.
- El entorno directo del aparato puede estar húmedo.
- Con agua caliza es posible que se forme una precipitación blanca.
- No coloque el aparato en el suelo, sino en un lugar más alto (sobre una mesa, una cómoda, etc.)
- Coloque el aparato de tal forma que la salida de vapor no esté orientada hacia ningún objeto.
- Vacíe el agua residual cuando no vaya a utilizar el aparato.
- Proteja el aparato de temperaturas elevadas.
- El depósito de agua y la cubierta son de material resistente al aceite. Mantenga los aceites esenciales alejados de otros componentes del aparato. Estos podrían dañarse por determinados componentes del aceite.

4. Uso correcto

El difusor de aroma está diseñado exclusivamente para mejorar el olor del ambiente. Este aparato está destinado para el uso privado.

Utilice este aparato exclusivamente para el fin para el que ha sido diseñado y del modo indicado en estas instrucciones de uso. ¡Todo uso inadecuado puede ser peligroso! Por lo tanto, el fabricante declinará toda responsabilidad por daños y perjuicios debidos a un uso inadecuado o incorrecto.

5. Descripción del aparato

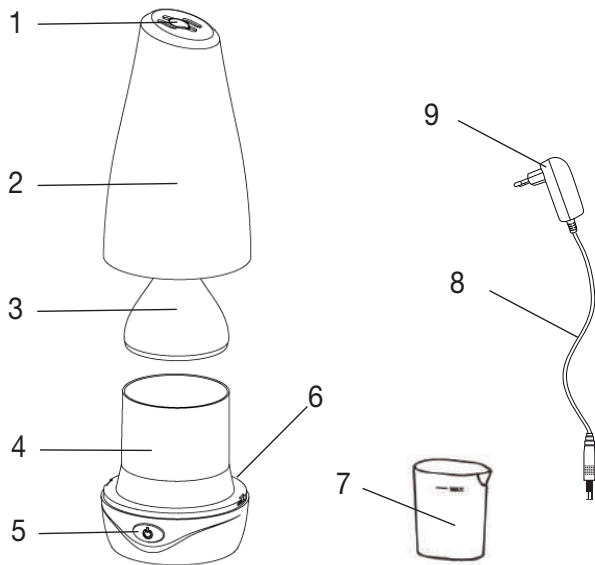

1 Orificio de salida	6 Zócalo de conexión
2 Cubierta exterior	7 Vaso medidor
3 Cubierta interior	8 Cable de red
4 Depósito de agua	9 Adaptador de red
5 Tecla de encendido y apagado	

6. Puesta en funcionamiento



ADVERTENCIA

- ¡Rellene el aparato solamente con el adaptador de red desenchufado!
- No rellene nunca el aparato con la cubierta colocada.
- Utilice exclusivamente **aceites esenciales sobre base de agua**.
- Abra la caja de cartón, retire todas las láminas del embalaje y compruebe si el aparato presenta defectos.

1. Retirar la cubierta exterior hacia arriba.

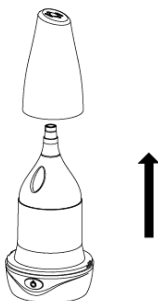

2. Retirar la cubierta interior hacia arriba.

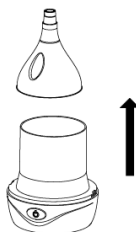

3. Rellenar el vaso medidor hasta la marca "MAX" con agua.

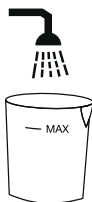

4. Verter el agua del vaso medidor en el depósito de agua con cuidado. Observar la marca "MAX" del aparato.

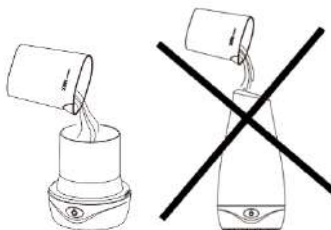

5. Agregar de tres a cinco gotas del aceite esencial deseado (a base de agua).



6. Volver a colocar la cubierta interior.

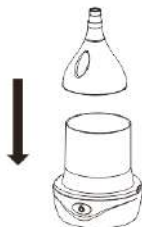

7. Volver a colocar la cubierta exterior.

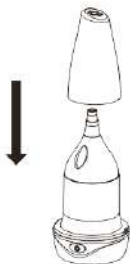

8. Enchufar el cable de red del adaptador de red en el zócalo de conexión.



7. Aplicación

Para encender el aparato pulse el botón de encendido/apagado (⏻).

Nota

El aparato dispone de tres modos diferentes:



	Difusor de aroma	Luz tenue que cambia de color
Pulse la tecla de encendido y apagado (⏻) 1 vez	ON	OFF
Pulse la tecla de encendido y apagado (⏻) 2 veces	ON	ON
Pulse la tecla de encendido y apagado (⏻) 3 veces	OFF	OFF

El aparato dispone de un sistema de desconexión automática. Cuando el depósito está vacío, el aparato se apaga tras aproximadamente 2-3 segundos.

Después de su uso

1. Desconecte el aparato de la toma de corriente.
2. Retire las cubiertas exterior e interior del aparato hacia arriba.
3. Tire los restos de agua por el desagüe.
4. Limpie el aparato tal como se describe en el apartado "8. Limpieza y cuidado".



8. Limpieza y cuidado

Nota

Antes de proceder a la limpieza, asegúrese de que el aparato está separado de la red eléctrica y de que no queda agua en el depósito de agua. Una limpieza regular resulta esencial para un funcionamiento higiénico y sin errores. El difusor de aroma puede desmontarse en pocos pasos y sin necesidad de herramientas para proceder a su limpieza.

- Limpie el aparato (y en especial la cubierta y el interior del depósito de agua) después de cada uso con un paño suave ligeramente humedecido. No utilice nunca productos de limpieza abrasivos, corrosivos o que contengan disolventes.

9. Accesorios y piezas de repuesto

Para artículos de reposición y complementos visite www.beurer.com o diríjase a la dirección de servicio técnico de su país (indicada en la lista de direcciones de servicio técnico). Los artículos de reposición y complementos también pueden adquirirse en establecimientos comerciales.

Artículo	Número de artículo
Aceite esencial "Vitality" de Beurer by Taoasis (10 ml)	681.30
Aceite esencial "Harmony" de Beurer by Taoasis (10 ml)	681.31
Aceite esencial "Relax" de Beurer by Taoasis (10 ml)	681.32
Aceite esencial "Sleep Well" de Beurer by Taoasis (10 ml)	681.33

10. Resolución de problemas

Problema	Causa	Solución
El aparato no despierta niebla	Adaptador de red no conectado.	Enchufe el adaptador de red a una toma de corriente apta.
	No hay suficiente agua en el depósito de agua.	Rellene el depósito de agua hasta la marca "MAX".
	Hay demasiada agua en el depósito de agua.	Extraiga agua del depósito de agua hasta la marca "MAX".
	El orificio de salida de la cubierta está bloqueado.	Compruebe que el orificio de salida de la cubierta no esté bloqueado.

Si su problema no aparece en esta tabla, póngase en contacto con el servicio de atención al cliente.

11. Eliminación

A fin de preservar el medio ambiente, cuando el aparato cumpla su vida útil no lo tire con la basura doméstica. Se puede desechar en los puntos de recogida adecuados disponibles en su zona. Deseche el aparato según la Directiva europea sobre residuos de aparatos eléctricos y electrónicos (RAEE). Para más información, póngase en contacto con la autoridad municipal competente en materia de eliminación de residuos.



12. Datos técnicos

Nombre del producto	LA 30
Alimentación	Entrada: 100–240 V~, 50/60 Hz, 0,5 A Salida: 24,0 V —= 0,5 A, 12,0 W
Capacidad del depósito de agua	100 ml
Tamaño de la habitación	hasta aprox. 15 m ²
Funcionamiento	Nebulizador por ultrasonidos
Duración	aprox. 4-8 horas
Clase de protección	IP50, protección contra el polvo en cantidades perjudiciales, sin protección contra el agua.
Peso	LA 30: aprox. 320 g adaptador: aprox. 113 g
Medidas	Ø 100 mm x 215 mm
Eficiencia media en funcionamiento	≥ 85,15 %
Eficiencia con baja carga (10 %)	≥ 73,49 %
Consumo eléctrico sin carga	≤ 0,093 W
Fuente de alimentación	Fabricante: Xiamen Innov Electronics Tech Co. Ltd. N.º de modelo: EU: [606.31]: IVP 2400-0500 WG UK: [606.30]: IVP 2400-0500 B

13. Garantía / Asistencia

Beurer GmbH, Söflinger Straße 218, D-89077 Ulm (en lo sucesivo, «Beurer») concede una garantía para este producto. La garantía está sujeta a las siguientes condiciones y el alcance de la misma se describe a continuación.

Las siguientes condiciones de garantía no afectan a las obligaciones de garantía que la ley prescribe para el vendedor y que emanan del contrato de compra celebrado con el comprador.

La garantía se aplicará además sin perjuicio de las normas legales preceptivas.

Beurer garantiza el perfecto funcionamiento y la integralidad de este producto.

La garantía mundial tiene una validez de 3 años a partir de la fecha de compra del producto nuevo y sin utilizar por parte del comprador.

Esta garantía se ofrece solo para productos que el comprador haya adquirido en tanto que consumidor con fines exclusivamente personales en el marco de una utilización privada en el hogar. Se aplica la legislación alemana.

En el caso de que, durante el periodo de garantía, este producto resultara estar incompleto o no funcionara correctamente conforme a lo dispuesto en las siguientes disposiciones, Beurer se compromete a sustituir el producto o a repararlo según las presentes condiciones de garantía.

Cuando el comprador desee recurrir a la garantía lo hará dirigiéndose en primera instancia al distribuidor local: véase la lista adjunta «Servicio internacional» que contiene las distintas direcciones de servicio técnico.

A continuación, el comprador recibirá información pormenorizada sobre la tramitación de la garantía, como el lugar al que debe enviar el producto y qué documentos deberá adjuntar.

El comprador solo podrá invocar la garantía cuando pueda presentar:

- una copia de la factura o del recibo de compra y
 - el producto original
- a Beurer o a un socio autorizado por Beurer.

Quedan excluidos explícitamente de la presente garantía

- el desgaste que se produce por el uso o el consumo normal del producto;
- los accesorios suministrados con el producto que se desgastan o consumen durante un uso normal (p. ej., pilas, baterías, brazaletes, juntas, electrodos, luminarias, cabezales y accesorios de inhalación);
- productos cuyo uso, limpieza, almacenamiento o mantenimiento sea indebido o vaya contra lo dispuesto en las instrucciones de uso, así como productos que hayan sido abiertos, reparados o modificados por el comprador o por un centro de servicio técnico no autorizado por Beurer;
- daños que se hayan producido durante el transporte entre las instalaciones del fabricante y las del cliente o bien entre el centro de servicio técnico y el cliente;
- productos que se hayan adquirido como productos de calidad inferior o de segunda mano;
- daños derivados que resulten de una falta del producto. En este caso, podrían invocarse eventualmente derechos derivados de la normativa de responsabilidad de productos o de otras disposiciones de responsabilidad legal preceptiva.

Las reparaciones o la sustitución del producto no prolongarán en ningún caso el periodo de garantía.



Leggere attentamente le presenti istruzioni per l'uso, conservarle per impieghi futuri, renderle accessibili ad altri utenti e attenersi alle indicazioni.

AVVERTENZA

- Questo apparecchio può essere utilizzato da ragazzi di età superiore a 8 anni e da persone con ridotte capacità fisiche, percettive o mentali, o non in possesso della necessaria esperienza e conoscenza, esclusivamente sotto supervisione oppure se sono stati istruiti in merito alle misure di sicurezza e comprendono i rischi ad esse correlati.
- I bambini non devono giocare con l'apparecchio.
- La pulizia e la manutenzione a cura dell'utente non devono essere eseguite da bambini, a meno che non siano sorvegliati.
- Scollegare l'apparecchio dalla rete elettrica durante le operazioni di riempimento e pulizia.
- Non utilizzare detergenti contenenti solventi.
- Se il cavo di alimentazione dell'apparecchio è danneggiato, è necessario smaltirlo. Nel caso non sia rimovibile, è necessario smaltire l'apparecchio.

Gentile cliente,

siamo lieti che Lei abbia scelto un prodotto del nostro assortimento. Il nostro marchio è garanzia di prodotti di elevata qualità, controllati nei dettagli, relativi ai settori calore, peso, pressione, temperatura corporea, pulsazioni, terapia dolce, massaggio, Beauty, Baby e aria.

Cordiali saluti
Team Beurer

Sommario

1. Fornitura.....	51	8. Pulizia e cura	58
2. Spiegazione dei simboli	52	9. Accessori e parti di ricambio	59
3. Avvertenze e indicazioni		10. Che cosa fare in caso	
di sicurezza.....	52	di problemi?	59
4. Uso conforme	54	11. Smaltimento	59
5. Descrizione dell'apparecchio ...	55	12. Dati tecnici	60
6. Messa in funzione	56	13. Garanzia / Assistenza.....	60
7. Utilizzo	58		

1. Fornitura

Controllare l'integrità esterna della confezione e del contenuto. Prima dell'uso assicurarsi che l'apparecchio e gli accessori non presentino nessun danno palese e che il materiale di imballaggio sia stato rimosso. In caso di dubbio non utilizzare e consultare il proprio rivenditore o contattare il Servizio clienti indicato.

1x diffusore aromatico

1x adattatore di rete

1x misurino

1x Le presenti istruzioni per l'uso

2. Spiegazione dei simboli

I seguenti simboli sono utilizzati nelle Istruzioni per l'uso e sull'apparecchio:

	AVVERTENZA Segnalazione di rischio di lesioni o pericoli per la salute
	ATTENZIONE Segnalazione di rischi di possibili danni all'apparecchio/agli accessori
	Nota Indicazione di importanti informazioni
	Rispettare le istruzioni per l'uso.
	Smaltimento secondo le norme previste dalla Direttiva CE sui rifiuti di apparecchiature elettriche ed elettroniche (RAEE).
	Il presente prodotto soddisfa i requisiti delle direttive europee e nazionali vigenti.
	Produttore
	Smaltire la confezione nel rispetto dell'ambiente
	Marchio di certificazione per i prodotti esportati nella Federazione Russa e nei paesi CSI
	Classe di efficienza energetica 6

3. Avvertenze e indicazioni di sicurezza

Il mancato rispetto delle seguenti indicazioni può provocare danni alle persone e alle cose.

Norme di sicurezza



AVVERTENZA

- Tenere lontani i bambini dal materiale d'imballaggio. Pericolo di soffocamento!
- Consultare il proprio medico prima di utilizzare l'apparecchio in caso di gravi patologie polmonari o delle vie respiratorie.

- In presenza di malessere durante l'utilizzo dell'apparecchio, interrompere subito l'utilizzo, spegnere l'apparecchio e aerare l'ambiente.
- L'apparecchio deve essere utilizzato esclusivamente con le sostanze consigliate. L'utilizzo di sostanze diverse può eventualmente provocare reazioni tossiche o pericolo di incendio.

Scossa elettrica



AVVERTENZA

Come qualsiasi apparecchio elettrico, anche questo apparecchio deve essere manipolato con attenzione e cautela al fine di evitare il rischio di scosse elettriche.

- Pertanto:
 - utilizzare l'apparecchio solo con la tensione di rete indicata,
 - non utilizzare mai l'apparecchio se l'apparecchio stesso o gli accessori presentano danni visibili,
 - non utilizzare l'apparecchio durante un temporale.
- In caso di difetti o malfunzionamenti, spegnere immediatamente l'apparecchio e staccarlo dalla corrente. Non tirare il cavo di alimentazione o l'apparecchio per estrarre l'adattatore di rete dalla presa di corrente. Non usare il cavo di alimentazione né per tenere l'apparecchio né per trasportarlo.
- Utilizzare l'apparecchio solo in locali chiusi e asciutti (ad es. mai nella vasca da bagno, nella sauna).
- Non recuperare in nessun caso un apparecchio che è caduto in acqua. Estrarre subito l'adattatore di rete.
- Non esporre l'apparecchio a urti e non farlo cadere.
- Non incastrare il cavo di alimentazione.
- Accertarsi che il cavo di alimentazione e l'adattatore di rete non entrino in contatto con acqua, vapore o altri liquidi.

Riparazione



AVVERTENZA

Le riparazioni degli apparecchi elettrici devono essere effettuate esclusivamente da personale specializzato. Riparazioni non conformi possono provocare danni consistenti per gli utilizzatori. Per le riparazioni rivolgersi al Servizio clienti o a un rivenditore autorizzato.

Pericolo d'incendio



AVVERTENZA

In caso di uso non conforme o mancato rispetto delle presenti istruzioni per l'uso sussiste pericolo d'incendio! Pertanto non utilizzare mai l'apparecchio:

- se è coperto ad es. da una coperta, un cuscino o altro,
- in prossimità di benzina o altre sostanze facilmente infiammabili.

Impiego



ATTENZIONE

- Dopo ogni uso e prima delle operazioni di pulizia, spegnere l'apparecchio e staccare la spina.
- Posare il cavo di alimentazione in modo da evitare cadute.
- Non inserire alcun oggetto nelle fessure dell'apparecchio.
- Non posizionare oggetti sull'apparecchio.
- Proteggere l'apparecchio dalle temperature elevate.
- Evitare di danneggiare oggetti con l'acqua (ad es. con spruzzi di acqua sul pavimento in legno).
- In caso di ribaltamento involontario dell'apparecchio, può fuoriuscire acqua anche se l'apparecchio è spento e non inserito.
- L'area a contatto diretto dell'apparecchio può diventare umida.
- L'acqua con alto livello di calcare può lasciare un sedimento bianco.
- Non posizionare l'apparecchio sul pavimento, bensì sollevato da terra (ad esempio su un tavolo o una mensola).
- Posizionare l'apparecchio in modo che la nebulizzazione non sia diretta su oggetti.
- Eliminare l'acqua residua in caso di non utilizzo dell'apparecchio.
- Proteggere l'apparecchio dalle temperature elevate.
- Il serbatoio dell'acqua e il coperchio sono realizzati in materiali resistenti agli oli. Tenere gli oli aromatici lontani da altri componenti dell'apparecchio. Potrebbero essere danneggiati da singoli componenti degli oli.

4. Uso conforme

Il diffusore aromatico è destinato unicamente a profumare l'ambiente. L'apparecchio è destinato all'uso privato.

Utilizzare l'apparecchio solo per lo scopo per il quale è stato concepito e come descritto nelle presenti istruzioni per l'uso. Qualsiasi uso non conforme comporta un pericolo! Il produttore non risponde di danni causati da un uso inappropriato o non conforme.

5. Descrizione dell'apparecchio

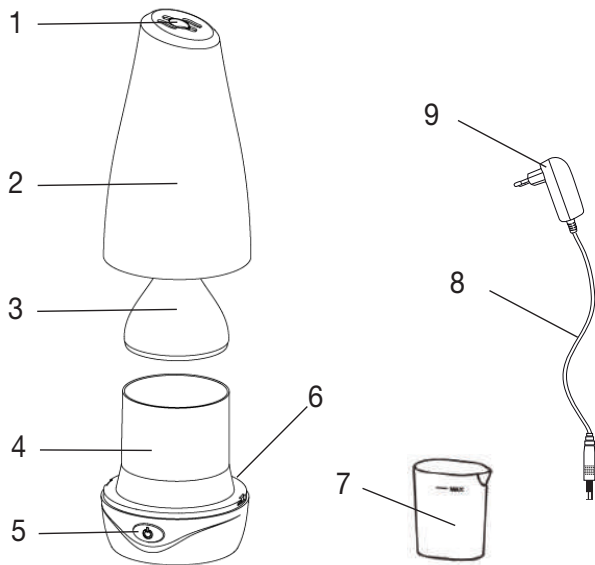

1 Apertura di uscita	6 Connettore
2 Copertura esterna	7 Misurino
3 Copertura interna	8 Cavo di alimentazione
4 Serbatoio dell'acqua	9 Adattatore di rete
5 Pulsante ON/OFF	

6. Messa in funzione



AVVERTENZA

- Riempire l'apparecchio solo con l'adattatore di rete scollegato.
- Non riempire mai l'apparecchio con il coperchio applicato.
- Utilizzare esclusivamente **oli aromatici a base di acqua**.
- Aprire la confezione, rimuovere tutte le pellicole d'imballaggio e verificare che l'apparecchio non sia danneggiato.

1. Rimuovere la copertura esterna verso l'alto.

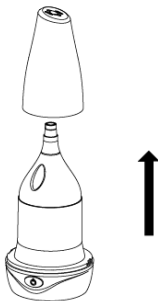

2. Rimuovere la copertura interna verso l'alto.

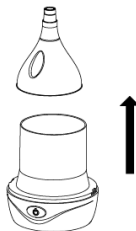

3. Riempire il misurino fino alla marcatura "MAX".

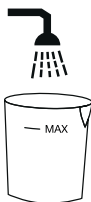

4. Versare con cautela l'acqua dal misurino nel serbatoio. Rispettare la marcatura "MAX".

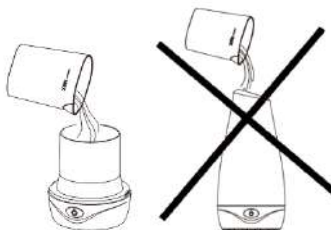

5. Versare da tre a cinque gocce dell'olio aromatico desiderato (a base di acqua).



6. Applicare nuovamente la copertura interna.

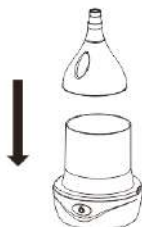

7. Applicare nuovamente la copertura esterna.

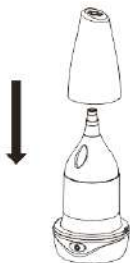

8. Inserire il cavo di collegamento dell'adattatore di rete nel connettore.

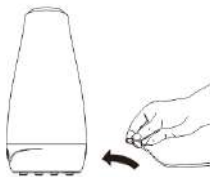

7. Utilizzo

Premere il pulsante ON/OFF per accendere l'apparecchio (⏻).



i Nota

L'apparecchio è dotato di tre diverse modalità:

	Diffusore aromatico	Luce d'atmosfera con variazione cromatica
Pulsante ON/OFF (⏻) premere 1 volta	ON	OFF
Pulsante ON/OFF (⏻) premere 2 volte	ON	ON
Pulsante ON/OFF (⏻) premere 3 volte	OFF	OFF

L'apparecchio è dotato di un dispositivo di spegnimento automatico. Se il serbatoio è vuoto, l'apparecchio si spegne dopo 2-3 secondi.

Dopo l'utilizzo

1. Scollegare l'apparecchio dalla presa di corrente.
2. Rimuovere la copertura interna dell'apparecchio dall'alto.
3. Versare i residui di acqua nello scarico.
4. Pulire l'apparecchio come specificato al capitolo "8. Pulizia e cura".

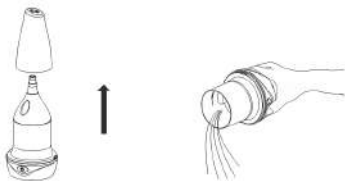

8. Pulizia e cura

i Nota

Prima di procedere alla pulizia, accertarsi che l'apparecchio sia scollegato dalla rete elettrica e che non ci sia acqua nel serbatoio. Una pulizia regolare è la premessa indispensabile per garantire l'igiene e il perfetto funzionamento. Il diffusore aromatico può essere pulito senza fatica e senza che sia necessario smontarlo.

- Pulire l'apparecchio (in particolare il coperchio e l'interno del serbatoio dell'acqua) dopo ciascun utilizzo con un panno morbido leggermente inumidito. Non utilizzare detersivi abrasivi, corrosivi o contenenti solventi.

9. Accessori e parti di ricambio

Per articoli di postvendita/aggiuntivi visitare www.beurer.com o rivolgersi al Servizio clienti del proprio Paese (consultare l'elenco con gli indirizzi).

Gli articoli di postvendita/aggiuntivi sono disponibili anche in commercio.

Articolo	Codice articolo
Olio aromatico Beurer by Taoasis "Vitality" (10 ml)	681.30
Olio aromatico Beurer by Taoasis "Harmony" (10 ml)	681.31
Olio aromatico Beurer by Taoasis "Relax" (10 ml)	681.32
Olio aromatico Beurer by Taoasis „Sleep Well“ (10 ml)	681.33

10. Che cosa fare in caso di problemi?

Problema	Causa	Soluzione
L'apparecchio non nebulizza il prodotto.	Adattatore di rete non inserito	Inserire l'adattatore di rete in una presa di corrente adeguata.
	L'acqua nel serbatoio è insufficiente.	Riempire il serbatoio dell'acqua fino alla marcatura "MAX".
	La quantità di acqua nel serbatoio è eccessiva.	Svuotare il serbatoio fino a raggiungere la marcatura "MAX".
	L'apertura di uscita del coperchio è bloccata.	Accertarsi che l'apertura di uscita del coperchio non sia bloccata.

Se il problema non viene trattato qui, contattare il servizio clienti.

11. Smaltimento

Per motivi ecologici, l'apparecchio non deve essere smaltito tra i normali rifiuti quando viene buttato via. Lo smaltimento deve essere effettuato negli appositi centri di raccolta. Smaltire l'apparecchio secondo la direttiva europea sui rifiuti di apparecchiature elettriche ed elettroniche (RAEE). Per eventuali chiarimenti, rivolgersi alle autorità comunali competenti per lo smaltimento.



12. Dati tecnici

Nome prodotto	LA 30
Alimentazione	Input: 100–240 V~, 50/60 Hz, 0,5A Output: 24,0 V — 0,5 A, 12,0 W
Capacità del serbatoio	100 ml
Dimensione dell'ambiente	fino a circa 15 m ²
Funzionamento	Nebulizzatore a ultrasuoni
Durata di funzionamento	ca. 4-8 ore
Classe di protezione	IP50, protezione contro la polvere in quantità dannosa, nessuna protezione contro l'acqua
Peso	LA 30: ca. 320 g adattatore di rete: ca. 113 g
Ingombro	Ø 100 mm x 215 mm
Efficienza media in funzionamento	≥ 85,15 %
Efficienza a bassa carica (10 %)	≥ 73,49 %
Potenza assorbita in assenza di carico	≤ 0,093 W
Alimentatore	Produttore: Xiamen Innov Electronics Tech Co. Ltd. Codice: EU: [606.31]: IVP 2400-0500 WG UK: [606.30]: IVP 2400-0500 B

13. Garanzia / Assistenza

Beurer GmbH, Söflinger Strasse 218, D-89077 Ulm (di seguito denominata „Beurer“) offre una garanzia per questo prodotto, nel rispetto delle seguenti condizioni e nella misura descritta di seguito.

Le seguenti condizioni di garanzia lasciano invariati gli obblighi di garanzia di legge del venditore stabiliti nel contratto di acquisto con l'acquirente. La garanzia si applica inoltre fatte salve le prescrizioni di legge obbligatorie in materia di responsabilità.

Beurer garantisce la perfetta funzionalità e la completezza di questo prodotto.

La garanzia mondiale è di 3 anni a partire dall'acquisto del prodotto nuovo, non usato, da parte dell'acquirente.

Questa garanzia copre solo i prodotti che l'acquirente ha acquistato come consumatore e che utilizza esclusivamente a scopo personale, in ambito domestico. Vale il diritto tedesco.

Nel caso in cui il prodotto, durante il periodo di garanzia, si dimostrasse incompleto o presentasse difetti di funzionamento in linea con le seguenti disposizioni, Beurer provvederà a sostituire o riparare gratuitamente il prodotto in base alle presenti condizioni di garanzia.

Per segnalare un caso di garanzia, l'acquirente deve rivolgersi innanzitutto al proprio rivenditore locale: vedere l'elenco „Service International“ in cui sono riportati gli indirizzi dei centri di assistenza.

L'acquirente riceverà quindi informazioni più dettagliate sulla gestione del caso di garanzia, ad esempio dove deve inviare il prodotto e quali documenti sono necessari.

L'attivazione della garanzia viene presa in considerazione solo se l'acquirente può presentare

- una copia della fattura/prova d'acquisto e
 - il prodotto originale
- a Beurer o a un partner Beurer autorizzato.

Sono espressamente esclusi dalla presente garanzia

- l'usura dovuta al normale utilizzo o al consumo del prodotto;
- gli accessori forniti assieme a questo prodotto che, in caso di utilizzo conforme, si consumano o si esauriscono (ad es. batterie, batterie ricaricabili, manicotti, guarnizioni, elettrodi, lampadine, accessori e accessori per inalatore);
- i prodotti che sono stati utilizzati, puliti, conservati o sottoposti a manutenzione in modo improprio e/o senza rispettare le disposizioni riportate nelle istruzioni per l'uso, nonché i prodotti che sono stati aperti, riparati o smontati e rimontati dall'acquirente o da un centro di assistenza non autorizzato da Beurer;
- i danni occorsi nel trasporto dal produttore al cliente o tra il centro di assistenza e il cliente;
- i prodotti acquistati come articoli di seconda scelta o usati;
- i danni conseguenti che dipendono da un difetto del prodotto (in questo caso possono tuttavia esistere diritti derivanti dalla responsabilità per i prodotti o da altre disposizioni di legge obbligatorie in materia di responsabilità).

Le riparazioni o la sostituzione completa non prolungano in alcun caso il periodo di garanzia.



Lütfen bu kullanım kılavuzunu dikkatle okuyun, ileride kullanmak üzere saklayın, diğer kullanıcıların erişebilmesini sağlayın ve içindeki yönergelere uyun.



UYARI

- Bu cihaz, 8 yaş ve üzeri çocuklar ve fiziksel, algısal ve akli becerileri kısıtlı veya tecrübesi ve bilgisi yetersiz olan kişiler tarafından ancak gözetim altında veya cihazın emniyetli kullanımı hakkında bilgilendirilmiş olmaları ve cihazın kullanımı sonucu ortaya çıkabilecek tehlikelerin bilincinde olmaları koşuluyla kullanılabilir.
- Çocuklar cihazla oynamamalıdır.
- Temizlik ve kullanıcı bakımı, gözetim altında olmadıkları sürece çocuklar tarafından yapılmamalıdır.
- Cihazı doldururken ve temizlerken elektrik kablosunu prizden çıkarın.
- Çözücü maddeler içeren temizlik malzemeleri kullanmayın.
- Bu cihazın elektrik bağlantı kablosu hasar gördüğünde bertaraf edilmelidir. Çıkarılamıyorsa, cihaz bertaraf edilmelidir.

Sayın müşterimiz,

Ürünlerimizden birini seçtiğiniz için teşekkür ederiz. Isı, ağırlık, kan basıncı, vücut sıcaklığı, nabız, yumuşak terapi, masaj, güzellik, bebek ve hava konularında değerli ve titizlikle test edilmiş kaliteli ürünlerimiz, dünyanın her tarafında tercih edilmektedir.

Yeni cihazınızı iyi günlerde kullanmanızı dileriz
Beurer Ekibiniz

İçindekiler

1. Teslimat kapsamı	63	8. Temizlik ve bakım	70
2. İşaretlerin açıklaması	64	9. Aksesuarlar ve yedek parçalar .	71
3. Uyarılar ve güvenlik bilgileri	64	10. Sorunların giderilmesi	71
4. Amacına uygun kullanım	66	11. Bertaraf etme	71
5. Cihaz açıklaması	67	12. Teknik veriler	72
6. İlk çalıştırma	68	13. Garanti / Servi	72
7. Kullanım	70		

1. Teslimat kapsamı

Teslimat kapsamını kontrol ederek karton ambalajın dıştan hasar görmemiş ve içeriğin eksiksiz olduğundan emin olun. Cihazı kullanmadan önce, cihazda ve aksesuarlarında gözle görülür hasarlar olmadığından ve tüm ambalaj malzemelerinin çıkarıldığından emin olunmalıdır. Şüpheli durumlarda kullanmayın ve satıcınıza veya belirtilen müşteri hizmetleri adresine başvurun.

- 1 x Aroma difüzörü
- 1 x Elektrik adaptörü
- 1 x Ölçü kabı
- 1 x Bu kullanım kılavuzu

2. İşaretlerin açıklaması

Aşağıdaki semboller kullanım kılavuzunda ve cihaz üzerinde kullanılmıştır:

	UYARI Yaralanma tehlikeleri veya sağlığınıza yönelik tehlikelerle ilgili uyarı.
	DİKKAT Cihazdaki/aksesuarlarındaki olası hasarlar için güvenlik uyarısı.
	Not Önemli bilgilere yönelik not.
	Kullanım kılavuzunu dikkate alın
	Elektrikli ve elektronik hurda cihazlarla ilgili AB Yönetmeliği – WEEE'ye (Waste Electrical and Electronic Equipment) uygun şekilde bertaraf edilmelidir
	Bu ürün geçerli Avrupa Birliği yönergelerinin ve ulusal yönergelerin gereklerini yerine getirmektedir.
	Üretici
	Ambalajı çevreye saygılı şekilde bertaraf edin
	Rusya Federasyonu'na ve BDT ülkelerine ihraç edilen ürünler için sertifikasyon işareti
	Enerji verimlilik sınıfı 6

3. Uyarılar ve güvenlik bilgileri

Aşağıdaki yönergelerin dikkate alınmaması, kişisel yaralanmaya veya maddi hasara neden olabilir.

Güvenlik notları

 **UYARI**

- Çocukları ambalaj malzemesinden uzak tutun. Boğulma tehlikesi vardır!

- Solunum yolları veya akciğerlerle ilgili ağır bir hastalığınız varsa, cihazı kullanmadan önce doktorunuza danışın.
- Cihazın kullanımı sırasında kendinizi rahatsız hissederseniz, cihazı kullanmayı derhal bırakın ve cihazı kapatarak odayı havalandırın.
- Cihaz sadece önerilen buharlaştırma maddesiyle kullanılmalıdır. Başka maddelerin kullanılması zehirli reaksiyonları tetikleyebilir veya yangına yol açabilir.

Elektrik Çarpması



UYARI

Elektrik çarpması tehlikesinden kaçınmak için elektrikli her alet gibi bu cihaz da dikkatli biçimde kullanılmalıdır.

- Bu nedenle cihazınızı çalıştırırken şunlara dikkat edin:
 - Cihaz sadece üzerinde belirtilen elektrik voltajı ile çalıştırılmalıdır,
 - Cihazda görünür bir hasar olmamalıdır,
 - Fırtına sırasında çalıştırılmamalıdır.
- Arıza veya işlev bozukluğu durumunda cihazı hemen kapatın ve cihazın fişini prizden çekin. Elektrik adaptörünü prizden çekerken elektrik kablosundan veya cihazdan tutarak çekmeyin. Cihazı elektrik kablosundan tutmayın veya bu şekilde taşımayın.
- Cihazı sadece kapalı ve kuru ortamlarda kullanın (kesinlikle banyoda, saunada vs. kullanmayın).
- Suya düşmüş bir cihaza kesinlikle dokunmayın. Elektrik adaptörünü hemen prizden çıkarın.
- Cihazı hiçbir şekilde darbeye maruz bırakmayın ve yere düşürmeyin.
- Elektrik kablosunu sıkıştırmayın.
- Elektrik kablosunun ve elektrik adaptörünün su, buhar veya diğer sıvılara temas etmesini önleyin.

Onarım



UYARI

Onarımlar sadece kalifiye elemanlar tarafından yapılabilir. Nizami olmayan onarımlar kullanıcı için ciddi tehlikeler oluşturabilir. Onarım için müşteri servisi veya yetkili bir satıcıya başvurun.

Yangın tehlikesi



UYARI

Amacına uygun olmayan kullanım veya bu kullanım kılavuzunun dikkate alınmaması gibi durumlar yangın tehlikesine yol açar!

Bu nedenle cihazınızı çalıştırırken şunlara dikkat edin:

- asla battaniye, yastık gibi bir örtünün altında,

- asla benzin veya benzeri kolay alev alabilen maddelerin yakınında çalıştırmayın.

Kullanım



DİKKAT

- Her kullanımdan sonra ve her temizlikten önce cihaz kapatılmalı ve fişi çıkarılmalıdır.
- Elektrik kablosunu ayağınız takılmayacak şekilde yerleştirin.
- Cihazdaki deliklere herhangi bir cisim sokmayın.
- Cihazın üzerine herhangi bir cisim koymayın.
- Cihazı yüksek sıcaklıklardan koruyun.
- Cihazı özenle kullanarak su nedeniyle oluşabilecek hasarları önleyin (örn. ahşap zeminlerde su sıçraması nedeniyle oluşabilecek hasarlar).
- Cihaz yanlışlıkla devrilirse, cihaz kapalı ve prize takılı olmasa dahi su sızdırabilir.
- Cihazın etrafında nem oluşabilir.
- Kireçli su beyaz bir tortu oluşturabilir.
- Cihazı yere koymayın, yüksek bir yere yerleştirin (örn. masanın, komodinin üzerine).
- Cihazı buharın doğrudan eşyalarınızın üzerine gelmeyeceği şekilde yerleştirin.
- Cihazı kullanmadığınızda atık suyu boşaltın.
- Cihazı yüksek sıcaklıklardan koruyun.
- Su haznesi ve kapak yağa dayanıklı malzemedendir. Aroma yağlarını cihazın diğer parçalarından uzak tutun. Bunlar yağın içerdiği maddelerden zarar görebilir.

4. Amacına uygun kullanım

Aroma difüzörü sadece oda kokusunun iyileştirilmesi için tasarlanmıştır. Cihaz kişisel kullanım için tasarlanmıştır.

Cihazı sadece geliştirilme amacına uygun ve bu kullanım kılavuzunda belirtilen şekilde kullanın. Amacına uygun olmayan her türlü kullanım tehlikeli olabilir! Amacına uygun olmayan ve yanlış kullanımdan ötürü oluşacak hasarlardan üretici firma sorumlu değildir.

5. Cihaz açıklaması

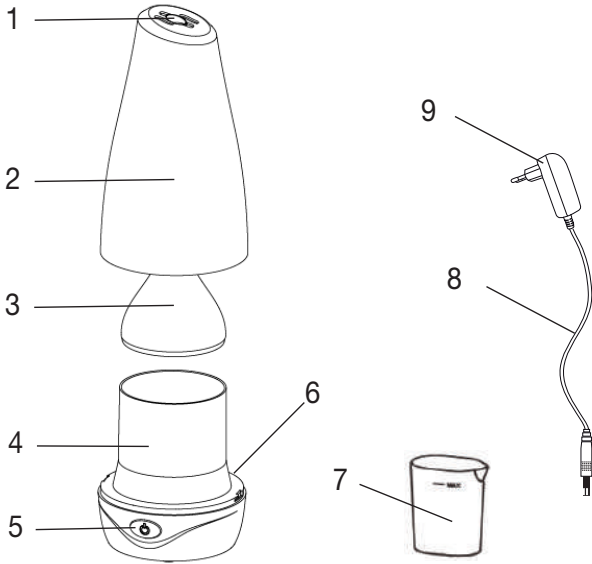

1 Çıkış deliği	6 Bağlantı yuvası
2 Dış kapak	7 Ölçü kabı
3 İç kapak	8 Elektrik kablosu
4 Su haznesi	9 Elektrik adaptörü
5 AÇIK/KAPALI tuşu	

6. İlk alıřtırma



UYARI

- Cihazı sadece elektrik adaptörü prize takılı olmadığında doldurun!
- Cihazı asla kapak yerindeyken doldurmayın.
- Sadece **su bazı aroma yađları** kullanın.
- Karton ambalajı açın, tüm ambalaj malzemelerini çıkarın ve cihazda hasar olup olmadığını kontrol edin.

1. Dış kapađı yukarı doğru çekip çıkarın.

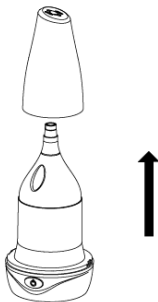

2. İç kapađı yukarı doğru çekip çıkarın.

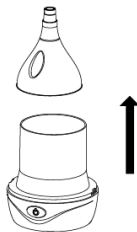

3. Ölçü kabını "MAX" işaretine kadar suyla doldurun.

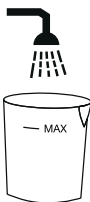

4. Suyu dikkatlice ölçü kabından su haznesine doldurun. Cihazdaki "MAX" işaretine dikkat edin.

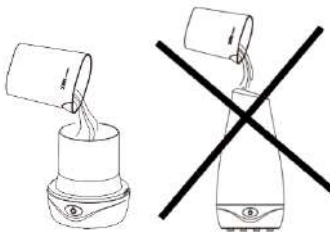

5. İstenen aroma yağından (su bazlı) üç ila beş damla damlatın.



6. İç kapağı yeniden yerine takın.

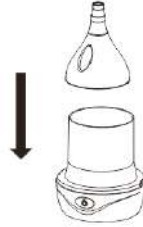

7. Dış kapağı yeniden yerine takın.

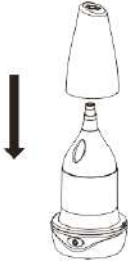

8. Elektrik adaptörünün elektrik kablosunu bağlantı yuvasına takın.

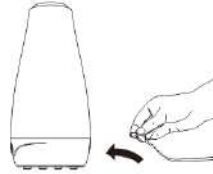

7. Kullanım

Cihazı açmak için AÇIK/KAPALI (⏻) tuşuna basın.

i Not

Cihazın üç farklı modu vardır:



	Aroma Difüzörü	Renk değişimli ortam ışığı
AÇIK/KAPALI tuşuna (⏻) 1x basın	AÇIK	KAPALI
AÇIK/KAPALI tuşuna (⏻) 2x basın	AÇIK	AÇIK
AÇIK/KAPALI tuşuna (⏻) 3x basın	KAPALI	KAPALI

Cihazda otomatik kapanma özelliği mevcuttur. Tank boşaldığında, cihaz 2-3 saniye sonra kendiliğinden kapanır.

Kullanımdan sonra

1. Cihazı prizden çekin.
2. Cihazın dış ve iç kapaklarını yukarı doğru çekip çıkarın.
3. Kalan su artıklarını lavaboya dökün.
4. Cihazı "8. Temizlik ve bakım" altında açıklandığı gibi temizleyin.

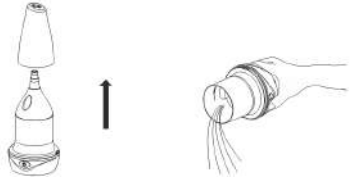

8. Temizlik ve bakım

i Not

Temizliğe başlamadan önce cihazın prizden çekildiğine ve su haznesi içinde su kalmamasına dikkat edin. Cihazın hijyenik ve arızasız bir şekilde çalışması için düzenli olarak temizlenmesi gerekir. Aroma difüzörü herhangi bir alet gerekmeksizin kolayca temizlenebilir.

- Cihazı (özellikle kapağı ve su haznesinin içini) her kullanımdan sonra hafifçe nemlendirilmiş yumuşak bir bezle temizleyin. Asla aşındırıcı, yakıcı veya çözücü madde içeren temizlik maddesi kullanmayın.

9. Aksesuarlar ve yedek parçalar

Sonradan satın alınabilecek/ilave ürünler için www.beurer.com adresini ziyaret edin veya ülkenizdeki ilgili servis adresine başvurun (servis adresine listesine göre). Sonradan satın alınabilecek/ilave ürünler ayrıca piyasadan temin edilebilir.

Ürün	Ürün numarası
Beurer by Taoasis Aroma Yağı "Vitality" (10 ml)	681.30
Beurer by Taoasis Aroma Yağı "Harmony" (10 ml)	681.31
Beurer by Taoasis Aroma Yağı "Relax" (10 ml)	681.32
Beurer by Taoasis Aroma Yağı „Sleep Well“ (10 ml)	681.33

10. Sorunların giderilmesi

Sorun	Neden	Çözüm
Cihazdan sis çıkmıyor	Elektrik adaptörü takılı değildir.	Elektrik adaptörünü uygun bir prize takın.
	Su haznesindeki su miktarı çok azdır.	Su haznesini "MAX" işareti kadar doldurun.
	Su haznesindeki su miktarı çok fazladır.	Su haznesindeki suyu "MAX" işareti kadar eksiltin.
	Kapağın çıkış deliği tıkanmıştır.	Kapağın çıkış deliğinin tıkanmamış olduğundan emin olun.

Yaşadığınız sorun burada açıklanmamışsa, müşteri servisimiz ile irtibata geçin.

11. Bertaraf etme

Çevreyi korumak için, kullanım ömrü dolan cihazı evsel atıklarla beraber elden çıkarmayın. Cihaz, ülkenizdeki uygun atık toplama merkezleri üzerinden bertaraf edilebilir. Cihazı hurda elektrikli ve elektronik eşya direktifine – WEEE (Waste Electrical and Electronic Equipment) uygun olarak bertaraf edin. Bertaraf etme ile ilgili sorularınızı, ilgili yerel makamlara iletebilirsiniz.



12. Teknik veriler

Ürün Adı	LA 30
Güç kaynağı	Giriş: 100–240 V~, 50/60 Hz, 0,5 A Çıkış: 24,0 V ——— 0,5 A, 12,0 W
Su haznesinin hacmi	100 ml
Oda büyüklüğü	yaklaşık 15 m ²
Çalışma şekli	Ultrasonik nebülizatör
Çalışma süresi	yakl. 4-8 saat
Koruma Sınıfı	IP50, zararlı miktarda toza karşı koruma vardır, suya karşı koruma yoktur.
Ağırlık	LA 30: yakl. 320 g Adaptör: yakl. 113 g
Ölçüler	Ø 100 mm x 215 mm
Çalışır durumdaki ortalama verim	≥ 85,15 %
Düşük yükte verimlilik (%10)	≥ 73,49 %
Sıfır yükte güç tüketimi	≤ 0,093 W
Elektrik adaptörü	Üretici: Xiamen Innov Electronics Tech Co. Ltd. Model no.: EU: [606.31]: IVP 2400-0500 WG UK: [606.30]: IVP 2400-0500 B

13. Garanti / Servis

Beurer GmbH, Söflinger Straße 218, D-89077 Ulm (aşağıda „Beurer“ olarak anılacaktır) bu ürün için aşağıdaki koşullar çerçevesinde ve aşağıda açıklanan kapsamda bir garanti sunmaktadır.

Aşağıdaki garanti koşulları, satıcının müşteri ile yaptığı satış sözleşmesinden doğan yasal garanti yükümlülüklerini etkilemez.

Garanti, yasalarla zorunlu kılınan sorumlulukların kapsamında herhangi bir kısıtlamaya neden olmaksızın geçerlidir.

Beurer, bu ürünün kusursuz bir şekilde çalıştığını ve eksiksiz olduğunu garanti eder.

Yeni ve kullanılmamış bir ürünün müşteri tarafından satın alınmasıyla başlayan ve dünya genelinde geçerli olan garanti süresi 3 yıldır.

Bu garanti sadece tüketici olarak müşteri tarafından satın alınan ve bireysel amaçlarla sadece evde kullanılan ürünler için geçerlidir.
Alman yasaları geçerlidir.

Bu ürünün garanti süresi içinde aşağıda belirtilen hükümler uyarınca eksiksiz olmadığı veya çalışma açısından kusurlu olduğu saptanırsa, Beurer bu garanti koşulları kapsamında ücretsiz bir ikame ürün teslimatı veya onarım gerçekleştirmeyle yükümlüdür.

Müşteri bir garanti talebinde bulunmak istediğinde önce yerel satıcıya başvuracaktır: Servis adreslerinin olduğu ekteki „Uluslararası Servis“ listesini inceleyin.

Bu durumda müşteriye, garanti işlemlerinin yürütülmesiyle ilgili olarak örneğin ürünün nereye gönderileceği ve hangi belgelerin gerekli olduğu gibi ayrıntılı bilgiler verilecektir.

Garanti talebi ancak müşterinin

- faturanın/satın alma belgesinin bir kopyasını ve
 - orijinal ürünü
- yetkili bir Beurer iş ortağına sunabilmesi halinde işleme konabilir.

Aşağıdaki durumlar kesinlikle bu garanti kapsamının dışındadır:

- Ürünün normal kullanımından veya tüketiminden kaynaklanan aşınmalar ve yıpranmalar;
- Bu ürün ile birlikte teslim edilen ve usulüne uygun kullanıldığında da yıpranabilecek veya tükenebilecek aksesuar parçaları (örneğin piller, şarj edilebilir piller, manşetler, contalar, elektrotlar, aydınlatma malzemeleri, başlıklar ve nebulizatör aksesuarları);
- Kullanım kılavuzundaki bilgiler dikkate alınmadan ve/veya usulüne uygun olmayan bir şekilde kullanılan, temizlenen, depolanan veya bakımı yapılan ürünler ve Beurer tarafından yetkilendirilmemiş bir servis merkezi veya müşterinin kendisi tarafından açılan, onarılan veya üzerinde değişiklik yapılan ürünler;
- Ürünün üreticiden müşteriye nakliyesi sırasında oluşan hasarlar;
- İkinci kalite ürün veya kullanılmış ürün olarak satın alınan ürünler;
- Bu ürünlerdeki bir kusurdan kaynaklanan müteakip hasarlar (ancak bu durumda ürün sorumluluğu veya yasal zorunlu sorumluluk hükümleri uyarınca tüketici hakları olabilir).

Onarım veya komple değişim garanti süresini hiçbir şekilde uzatmaz.



Внимательно прочтите данную инструкцию по применению, сохраните ее для последующего использования, храните ее в месте, доступном для других пользователей, и следуйте ее указаниям.



ПРЕДОСТЕРЕЖЕНИЕ

- Данный прибор может использоваться детьми старше 8 лет, а также лицами с ограниченными физическими, сенсорными или умственными способностями или с недостаточными знаниями и опытом в том случае, если они находятся под присмотром взрослых или проинструктированы о безопасном применении прибора и возможных опасностях.
- Не позволяйте детям играть с прибором.
- Очистка и техническое обслуживание детьми допускается только под присмотром взрослых.
- Во время заполнения и очистки отсоединяйте прибор от сети.
- Не используйте чистящие средства, содержащие растворитель.
- Если провод сетевого питания прибора поврежден, его необходимо заменить. Если же он несъемный, то необходимо утилизировать сам прибор. Сам провод и работа по его замене платная услуга.

Уважаемый покупатель!

Благодарим Вас за выбор продукции нашей фирмы. Мы производим современные, тщательно протестированные, высококачественные изделия для обогрева, измерения массы, артериального давления, температуры тела, пульса, для легкой терапии, массажа, косметического ухода, ухода за детьми и очистки воздуха.

С наилучшими пожеланиями,
компания Beurer

Содержание

1. Комплект поставки	75	8. Очистка и уход	82
2. Пояснения к символам	76	9. Аксессуары и запасные детали	83
3. Предостережения и указания по технике безопасности.....	76	10. Что делать при возникновении проблем?.....	83
4. Использование по назначению.....	78	11. Утилизация	84
5. Описание прибора.....	79	12. Технические данные	84
6. Подготовка к работе	80	13. Гарантия/Сервисное Обслуживание.....	85
7. Применение	82		

1. Комплект поставки

Проверьте комплектность поставки и убедитесь в том, что на картонной упаковке нет внешних повреждений. Перед использованием убедитесь в том, что прибор и его принадлежности не имеют видимых повреждений, и удалите все упаковочные материалы. При наличии сомнений не используйте прибор и обратитесь к продавцу или по указанному адресу сервисной службы.

- 1 x Ультразвуковой освежитель воздуха
- 1 x сетевой адаптер
- 1 x мерный стаканчик
- 1 x инструкция по применению

2. Пояснения к символам

В данной инструкции по применению и на приборе используются следующие символы.

	ПРЕДОСТЕРЕЖЕНИЕ Предупреждает об опасности травмирования или ущерба для здоровья.
	ВНИМАНИЕ Указывает на возможные повреждения прибора/принадлежностей.
	Указание Отмечает важную информацию.
	Соблюдайте инструкцию по применению.
	Утилизация прибора в соответствии с Директивой ЕС по отходам электрического и электронного оборудования ЕС — WEEE (Waste Electrical and Electronic Equipment).
	Это изделие соответствует требованиям действующих европейских и национальных директив.
	Производитель.
	Утилизировать упаковку в соответствии с предписаниями по охране окружающей среды
	Сертификационный знак для изделий, экспортируемых в Российскую Федерацию и страны СНГ
	Класс энергоэффективности 6

3. Предостережения и указания по технике безопасности

Несоблюдение нижеследующих указаний может привести к материальному ущербу или травмам.

Указания по технике безопасности



ПРЕДОСТЕРЕЖЕНИЕ

- Не давайте упаковочный материал детям. Они могут задохнуться!

- При тяжелых заболеваниях дыхательных путей или легких перед применением прибора проконсультируйтесь у врача.
- Если в процессе использования прибора Вы почувствовали себя плохо, сразу же выключите прибор и проветрите помещение.
- Используйте прибор исключительно с рекомендуемым средством для испарения. Применение других веществ может вызвать реакции с выделением ядовитых продуктов или привести к пожару.

Удар электрическим током



ПРЕДОСТЕРЕЖЕНИЕ

Во избежание поражения электрическим током используйте данный прибор осторожно и аккуратно, как и любой другой электрический прибор.

- Поэтому:
 - используйте прибор только с указанным на нем напряжением;
 - не используйте прибор при наличии видимых повреждений;
 - не используйте прибор во время грозы.
- В случае появления дефектов и неполадок в работе немедленно отключите прибор и отсоедините его от сети. Никогда не тяните за сетевой кабель или за прибор, чтобы вынуть сетевой адаптер из розетки. Никогда не перемещайте прибор, держа его за сетевой кабель.
- Используйте прибор только в сухих помещениях (например, никогда не используйте его в ванной или сауне).
- Ни в коем случае не пытайтесь взять прибор в руки, если он упал в воду. Немедленно выньте сетевой адаптер из розетки.
- Берегите прибор от ударов и падений.
- Не зажимайте сетевой кабель.
- Убедитесь в том, что сетевой кабель и сетевой адаптер не контактируют с водой, паром или другими жидкостями.

Ремонт прибора



ПРЕДОСТЕРЕЖЕНИЕ

Ремонт электрических приборов должен производиться только специалистами. Неквалифицированное выполнение ремонта влечет за собой значительную опасность для пользователя. Если прибор нуждается в ремонте, обратитесь в сервисную службу или к авторизованному торговому представителю.

Опасность пожара



ПРЕДОСТЕРЕЖЕНИЕ

Использование прибора не по назначению или несоблюдение правил, указанных в данном руководстве, при определенных обстоятельствах может привести к пожару!

Поэтому:

- не накрывайте работающий прибор, например одеялом, подушкой и т. п.;
- не ставьте его вблизи от емкостей с бензином или другими легковоспламеняющимися веществами.

Пользование прибором



ВНИМАНИЕ

- После каждого применения и перед очисткой прибор необходимо отключать и отсоединять от сети.
- Положите сетевой кабель так, чтобы об него нельзя было споткнуться.
- Не закрывайте отверстия прибора посторонними предметами.
- Не ставьте никакие предметы на прибор.
- Берегите прибор от высоких температур.
- Обращайтесь с прибором осторожно, избегайте повреждений вследствие попадания воды (например, брызг воды при использовании прибора на деревянном полу).
- При случайном опрокидывании прибора из него может вытечь вода, даже если прибор был выключен и не подключен к сети.
- Область непосредственно вокруг прибора может стать влажной.
- При использовании жесткой воды может образовываться белый осадок.
- Устанавливайте прибор не на пол, а на возвышение (например, на стол, комод).
- Устанавливайте прибор так, чтобы выходящий пар не был направлен на предметы.
- Сливайте оставшуюся воду, если не используете прибор.
- Берегите прибор от высоких температур.
- Емкость для воды и крышка сделаны из материалов, устойчивых к воздействию масел. Следует избегать контакта ароматических масел с другими деталями прибора. Отдельные компоненты масел могут привести к их повреждению.

4. Использование по назначению

Ультразвуковой освежитель воздуха предназначен для использования исключительно для ароматизации воздуха в помещении. Прибор предназначен для частного пользования.

Используйте прибор только в целях, для которых он был разработан, и только способом, описанным в данной инструкции по применению. Любое применение не по назначению может быть опасным! Изготовитель не несет ответственности за ущерб, вызванный неквалифицированным или неправильным использованием прибора.

5. Описание прибора

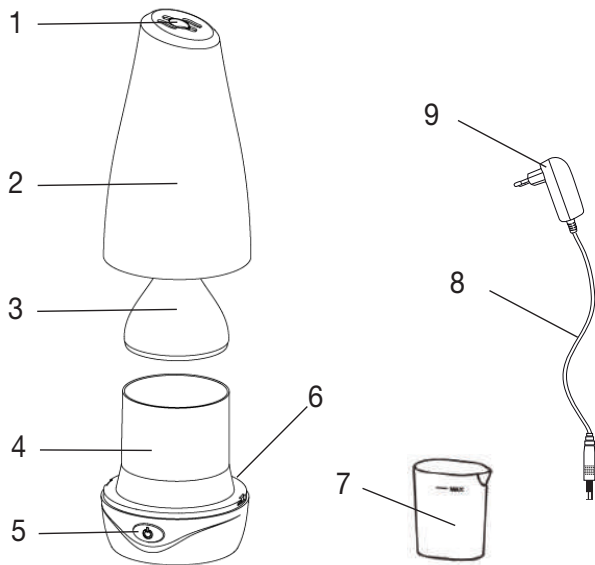

1. Отверстие для выхода воздуха	6. Разъем для подключения к электросети
2. Внешняя крышка	7. Мерный стаканчик
3. Внутренняя крышка	8. Сетевой кабель
4. Емкость для воды	9. Сетевой адаптер
5. Кнопка ВКЛ./ВЫКЛ.	

6. Подготовка к работе



ПРЕДОСТЕРЕЖЕНИЕ

- Наполнять прибор разрешается только при извлеченном из сети сетевом адаптере!
- Запрещается наполнять прибор при надетой крышке.
- Используйте исключительно **ароматические масла на водной основе**.
- Откройте картонную упаковку, удалите все защитные пленки и проверьте прибор на наличие повреждений.

1. Снимите внешнюю крышку, потянув ее вверх.

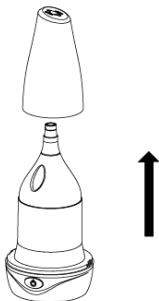

2. Снимите внутреннюю крышку, потянув ее вверх.

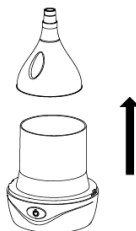

3. Наполните мерный стаканчик водой до отметки MAX.

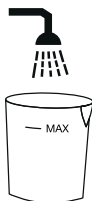

4. Осторожно вылейте воду из мерного стаканчика в емкость для воды. Обращайте внимание на отметку максимального уровня.

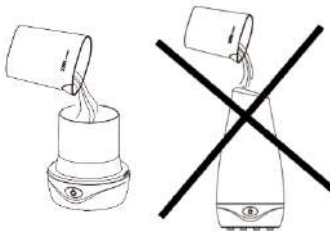

5. Добавьте от трех до пяти капель нужного ароматического масла (на водной основе).



6. Снова наденьте внутреннюю крышку.

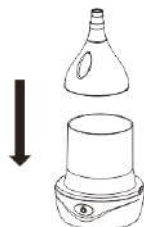

7. Снова наденьте внешнюю крышку.

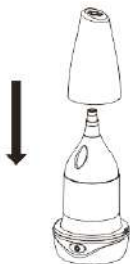

8. Вставьте сетевой кабель сетевого адаптера в разъем для подключения к электросети.

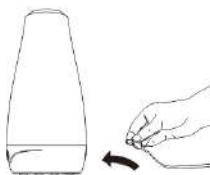

7. Применение

Для включения устройства нажмите кнопку ВКЛ./ВЫКЛ. (⏻).



i Указание

Прибор имеет три режима работы.

	Ультразвуковой освежитель воздуха	Лампа со смешанной цветовой температурой
Нажмите кнопку ВКЛ./ВЫКЛ. (⏻) один раз.	ВКЛ.	ВЫКЛ.
Нажмите кнопку ВКЛ./ВЫКЛ. (⏻) два раза.	ВКЛ.	ВКЛ.
Нажмите кнопку ВКЛ./ВЫКЛ. (⏻) три раза.	ВЫКЛ.	ВЫКЛ.

У данного прибора есть функция автоматического отключения. Если резервуар пуст, то прибор отключается через 2-3 секунды.

После применения

1. Отключите прибор от сети.
2. Снимите внешнюю и внутреннюю крышки прибора в направлении вверх.
3. Вылейте остатки воды в канализацию.
4. Очистите прибор, как указано в пункте «8. Очистка и уход».

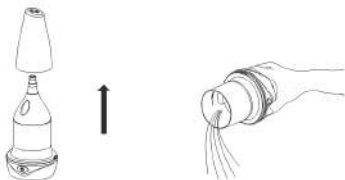

8. Очистка и уход

i Указание

До начала очистки убедитесь в том, что прибор отключен от сети и что в емкости для воды отсутствует вода. Регулярная очистка прибора является главным условием его бесперебойной работы и соблюдения гигиены.

Ультразвуковой освежитель воздуха можно несколькими движениями разобрать для очистки без использования инструментов.

- Очищайте прибор (особенно крышку и внутреннюю часть емкости для воды) после каждого применения при помощи влажной тряпки. Ни в коем случае не используйте абразивные, едкие или содержащие растворители чистящие средства.

9. Аксессуары и запасные детали

Расходные материалы и принадлежности, приобретаемые дополнительно, можно заказать на сайте www.beurer.com или через сервисную службу в Вашей стране (см. адрес сервисной службы).

Расходные материалы и принадлежности также можно приобрести у розничного продавца.

Наименование изделия	Артикул
Ароматическое масло Vitality Beurer by Taoasis (10 мл)	681.30
Ароматическое масло Harmony Beurer by Taoasis (10 мл)	681.31
Ароматическое масло Relax Beurer by Taoasis (10 мл)	681.32
Ароматическое масло Sleep Well Beurer by Taoasis (10 мл)	681.33

10. Что делать при возникновении проблем?

Проблема	Причина	Меры по устранению
Из прибора не выходит пар.	Не подключен сетевой адаптер.	Вставьте сетевой адаптер в подходящую розетку.
	Слишком мало воды в емкости для воды.	Наполните емкость до отметки MAX.
	Слишком много воды в емкости для воды.	Долейте воду в емкость до отметки MAX.
	Отверстие для выхода воздуха в крышке закрыто.	Убедитесь в том, что отверстие крышки для выхода воздуха не закрыто.

Если Вы не нашли информацию о возникающей проблеме, свяжитесь с нашей сервисной службой.

11. Утилизация

В интересах охраны окружающей среды категорически запрещается выбрасывать прибор по завершении срока его службы вместе с бытовыми отходами. Утилизация должна производиться через соответствующие пункты сбора в Вашей стране. Прибор следует утилизировать согласно Директиве ЕС по отходам электрического и электронного оборудования – WEEE (Waste Electrical and Electronic Equipment). В случае вопросов обращайтесь в местную коммунальную службу, ответственную за утилизацию отходов.



12. Технические данные

Наименование изделия	LA 30
Электропитание	Входная мощность: 100–240 В~, 50/60 Hz, 0,5 А Выходная мощность: 24,0 В — — — 0,5 А, 12,0 Вт
Вместимость емкости для воды	100 мл
Площадь помещения	Примерно до 15 м ²
Принцип работы	ультразвуковой распылитель
Продолжительность действия	около 4-8 часов
Класс защиты	IP50, защита от пыли в количествах, способных привести к повреждению прибора, отсутствие защиты от воды
Масса	LA 30: около 320 г адаптер: около 113 г
Размеры	Ø 100 мм x 215 мм
Средняя эффективность на предприятии	≥ 85,15 %
Эффективность при низкой нагрузке (10 %)	≥ 73,49 %
Потребляемая мощность при нулевой нагрузке	≤ 0,093 W

Блок питания	Изготовитель: Xiamen Innov Electronics Tech Co. Ltd. № модели: EU: [606.31]: IVP 2400-0500 WG UK: [606.30]: IVP 2400-0500 B
--------------	---

13. Гарантия/Сервисное Обслуживание

Более подробная информация по гарантии/сервису находится в гарантийном/сервисном талоне, который входит в комплект поставки.



Należy dokładnie przeczytać i zachować niniejszą instrukcję obsługi, przechowywać ją w miejscu dostępnym dla innych użytkowników i przestrzegać podanych w niej wskazówek.

OSTRZEŻENIE

- Dzieci od 8 roku życia oraz osoby z ograniczoną sprawnością fizyczną, ruchową i umysłową lub brakiem doświadczenia i wiedzy mogą obsługiwać urządzenie tylko wtedy, gdy znajdują się pod nadzorem lub otrzymały instrukcje dotyczące bezpiecznego korzystania z urządzenia i są świadome zagrożeń wynikających z jego użytkowania.
- Dzieciom nie wolno bawić się urządzeniem.
- Czyszczenie i konserwacja urządzenia nie mogą być przeprowadzane przez dzieci, chyba że znajdują się one pod opieką osoby dorosłej.
- Przed napełnianiem i czyszczeniem należy odłączyć urządzenie od zasilania.
- Nie używać środków czyszczących zawierających rozpuszczalnik.
- Jeśli kabel zasilający urządzenia ulegnie uszkodzeniu, należy go zutylizować. Jeśli nie ma możliwości wyjęcia kabla, należy zutylizować urządzenie.

Szanowna Klientko, szanowny Kliencie!

Cieszymy się, że wybrali Państwo nasz produkt. Firma Beurer oferuje dokładnie przetestowane, wysokiej jakości produkty przeznaczone do pomiaru wagi, ciśnienia krwi, temperatury ciała i tętna, a także przyrządy do nawilżania powietrza, łagodnej terapii, masażu i ogrzewania oraz urządzenia służące do pielęgnacji urody i ułatwiające opiekę nad dziećmi.

Z poważaniem
Zespół Beurer

Spis treści

1. Zawartość opakowania	87	7. Zastosowanie	94
2. Objasnienie symboli	88	8. Czyszczenie i konserwacja	94
3. Ostrzeżenia i wskazówki dotyczące bezpieczeństwa	88	9. Akcesoria i części zamienne.....	95
4. Użytkowanie zgodne z przeznaczeniem	90	10. Postępowanie w przypadku problemów	95
5. Opis urządzenia	91	11. Utylizacja	95
6. Uruchomienie	92	12. Dane techniczne	96
		13. Gwarancja / Serwis.....	96











1. Zawartość opakowania

Zestaw należy sprawdzić pod kątem zewnętrznych uszkodzeń opakowania kartonowego oraz kompletności zawartości. Przed użyciem należy upewnić się, że urządzenie i akcesoria nie wykazują żadnych widocznych uszkodzeń i że wszystkie elementy opakowania zostały usunięte. W razie wątpliwości należy przestać korzystać z urządzenia oraz zwrócić się do przedstawiciela handlowego lub serwisu na podany adres.

- 1 x dyfuzor aromatyczny
- 1 x zasilacz
- 1 x pojemnik z miarką
- 1 x instrukcja obsługi

2. Objaśnienie symboli

W niniejszej instrukcji i na urządzeniu zastosowano następujące symbole:

	OSTRZEŻENIE Ostrzeżenie przed niebezpieczeństwem obrażeń ciała lub utraty zdrowia.
	UWAGA Ostrzeżenie przed niebezpieczeństwem uszkodzenia urządzenia/akcesoriów.
	Wskazówka Wskazówka z ważnymi informacjami.
	Należy przestrzegać instrukcji obsługi.
	Utylizacja zgodnie z dyrektywą WE w sprawie zużytego sprzętu elektrycznego i elektronicznego – WEEE (Waste Electrical and Electronic Equipment).
	Niniejszy produkt spełnia wymagania obowiązujących dyrektyw europejskich i krajowych.
	Producent
	Opakowanie zutylizować w sposób przyjazny dla środowiska
	Oznakowanie certyfikacyjne produktów eksportowanych do Federacji Rosyjskiej oraz krajów WNP.
	Klasa efektywności energetycznej 6

3. Ostrzeżenia i wskazówki dotyczące bezpieczeństwa

Nieprzestrzeganie poniższych wskazówek może doprowadzić do obrażeń ciała i szkód materialnych.

Wskazówki dotyczące bezpieczeństwa



OSTRZEŻENIE

- Opakowanie należy przechowywać w miejscu niedostępnym dla dzieci. Istnieje ryzyko uduszenia!

- Jeżeli użytkownik cierpi na poważną chorobę dróg oddechowych lub płuc, przed użyciem urządzenia powinien zasięgnąć porady lekarskiej.
- Jeżeli użytkownik źle się czuje podczas użytkowania urządzenia, należy natychmiast przerwać korzystanie z niego, wyłączyć je i przewietrzyć pomieszczenie.
- Urządzenie należy stosować wyłącznie z zalecanym środkiem do wytwarzania pary. Zastosowanie innych środków może powodować trujące reakcje lub wywołać pożar.

Porażenie prądem elektrycznym



OSTRZEŻENIE

Tak jak w przypadku wszystkich urządzeń elektrycznych również z tym urządzeniem należy obchodzić się ostrożnie i rozważnie, aby uniknąć porażenia prądem elektrycznym.

- Zasady użytkowania urządzenia
 - korzystać tylko z napięcia sieciowego podanego na urządzeniu,
 - nie wolno użytkować urządzenia, jeśli są widoczne uszkodzenia,
 - nie wolno korzystać z urządzenia podczas burzy.
- W razie uszkodzeń lub niewłaściwego działania urządzenie należy natychmiast wyłączyć i odłączyć od zasilania. Wyciągając wtyczkę zasilacza z gniazdka, nie wolno ciągnąć za kabel ani za urządzenie. Nie wolno trzymać ani przenosić urządzenia, trzymając je za kabel zasilania.
- Z urządzenia wolno korzystać tylko w suchych pomieszczeniach (np. nigdy w wannie, w saunie).
- W żadnym wypadku nie wolno sięgać po urządzenie, jeśli wpadło do wody. Należy natychmiast wyjąć zasilacz.
- Nie należy narażać urządzenia na uderzenia mechaniczne ani na upadki.
- Nie owijać ciasno kabla zasilania wokół urządzenia.
- Należy upewnić się, że kabel zasilania oraz zasilacz nie mają kontaktu z wodą, parą ani innymi cieczami.

Naprawa



OSTRZEŻENIE

Naprawy urządzeń elektrycznych mogą być przeprowadzane wyłącznie przez fachowców. Nieodpowiednio przeprowadzona naprawa może spowodować poważne zagrożenia dla użytkownika. W celu naprawy należy zwrócić się do serwisu lub autoryzowanego dystrybutora.

Zagrożenie pożarowe

OSTRZEŻENIE

W przypadku użycia niezgodnego z przeznaczeniem lub nieprzestrzegania niniejszej instrukcji obsługi może dojść do zagrożenia pożarowego!

Zasady użytkowania urządzenia

- Nie stosować pod przykryciem, np. pod kocem, poduszką itp.
- Nie używać w pobliżu benzyny lub innych materiałów łatwopalnych.

Obsługa

UWAGA

- Po każdym użyciu i przed każdym czyszczeniem należy wyłączyć urządzenie i wyciągnąć wtyczkę.
- Kabel zasilania należy ułożyć tak, aby uniemożliwić potknięcie się o niego.
- Nie wolno wtykać przedmiotów do otworów urządzenia.
- Na urządzeniu nie należy kłaść przedmiotów.
- Urządzenie należy chronić przed wysoką temperaturą.
- Staranne posługiwanie się urządzeniem pozwala uniknąć szkód spowodowanych przez wodę (np. szkody spowodowane wodą rozbryzganą na drewnianej podłodze).
- W razie przypadkowego przewrócenia urządzenia może z niego wypłynąć woda, nawet jeśli urządzenie jest wyłączone i niepodłączone do prądu.
- W bezpośrednim otoczeniu nawilżacza może pojawić się wilgoć.
- Jeśli używana woda zawiera kamień, na urządzeniu może pojawić się biały osad.
- Urządzenia nie należy umieszczać na podłodze. Należy je postawić wyżej (np. na stole, na komodzie).
- Urządzenie należy ustawić w taki sposób, aby wylot pary nie był skierowany na inne przedmioty.
- Jeśli urządzenie nie jest używane, należy wylać pozostałą wodę.
- Urządzenie należy chronić przed wysoką temperaturą.
- Pojemnik na wodę i pokrywę wykonano z materiałów odpornych na działanie olejków. Trzymać olejki aromatyczne z dala od innych elementów urządzenia. Elementy te mogłyby zostać uszkodzone przez niektóre składniki olejków.

4. Użytkowanie zgodne z przeznaczeniem

Dyfuzor aromatyczny służy wyłącznie do poprawy jakości powietrza w pomieszczeniach. Urządzenie przeznaczone jest do użytku prywatnego.

Urządzenie może być używane wyłącznie do celu, w jakim zostało zaprojektowane i w sposób określony w niniejszej instrukcji obsługi. Użycie niezgodne z przeznaczeniem może być niebezpieczne! Producent nie ponosi odpowiedzialności za szkody wynikłe z niewłaściwego użycia urządzenia.

5. Opis urządzenia

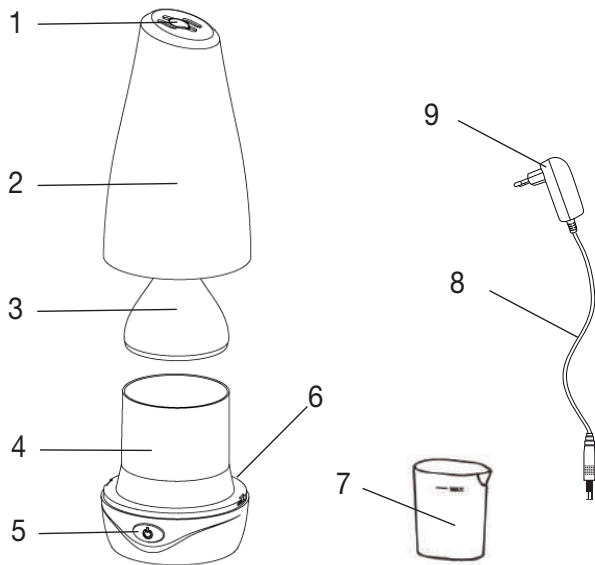

1 Otwór wylotowy	6 Gniazdo przyłączeniowe
2 Pokrywa zewnętrzna	7 Pojemnik z miarką
3 Pokrywa wewnętrzna	8 Kabel zasilania
4 Zbiornik na wodę	9 Zasilacz
5 Włącznik/wyłącznik	

6. Uruchomienie



OSTRZEŻENIE

- Napędzać urządzenie tylko przy odłączonym zasilaczu!
- Nigdy nie napełniać urządzenia bez zdejmowania pokrywy.
- Stosować wyłącznie olejki aromatyczne **bazujące na wodzie**.
- Otworzyć opakowanie z kartonu, usunąć wszystkie folie opakowaniowe i sprawdzić urządzenie pod kątem uszkodzeń.

1. Wyjąć zewnętrzną pokrywę do góry.

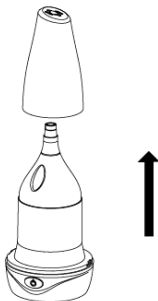

2. Wyjąć wewnętrzną pokrywę do góry

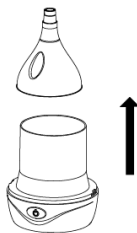

3. Pojemnik z miarką napełnić wodą do oznaczenia „MAX”.

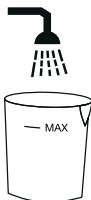

4. Ostrożnie wlać wodę z pojemnika z miarką do zbiornika na wodę. Zwrócić uwagę na oznaczenie maksymalnego poziomu w urządzeniu.

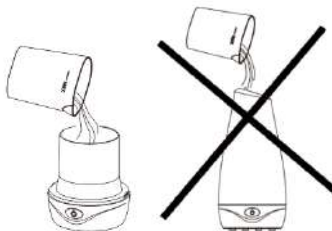

5. Dodać trzy do pięciu kropli wybranego olejku aromatycznego (bazującego na wodzie).



6. Ponownie włożyć wewnętrzną pokrywę.

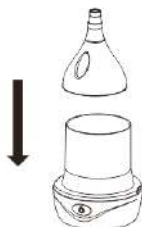

7. Ponownie włożyć zewnętrzną pokrywę.

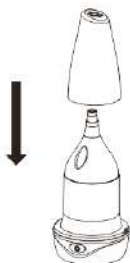

8. Podłączyć kabel sieciowy zasilacza do gniazda przyłączeniowego.

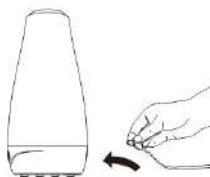

7. Zastosowanie

Nacisnąć włącznik/wyłącznik (⏻), aby włączyć urządzenie.



i Wskazówka

Urządzenie ma trzy różne tryby.

	Dyfuzor aromatyczny	Nastrojowe światło ze zmianą koloru
Nacisnąć 1x włącznik/wyłącznik (⏻)	WŁ	WYŁ
Nacisnąć 2x włącznik/wyłącznik (⏻)	WŁ	WŁ
Nacisnąć 3x włącznik/wyłącznik (⏻)	WYŁ	WYŁ

Urządzenie jest wyposażone w funkcję automatycznego wyłączenia. W przypadku pustego zbiornika urządzenie wyłącza się po 2-3 sekundach.

Po skończeniu używania

1. Odłączyć urządzenie od gniazda sieciowego.
2. Wyjąć do góry zewnętrzną i wewnętrzną pokrywę urządzenia.
3. Wylać do ścieków resztki wody.
4. Wyczyścić urządzenie zgodnie z rozdziałem „8. Czyszczenie i konserwacja”.



8. Czyszczenie i konserwacja

i Wskazówka

Przed rozpoczęciem czyszczenia należy upewnić się, że odłączono urządzenie od zasilania i że w zbiorniku nie znajduje się już woda. Regularne czyszczenie to warunek higienicznej i bezusterkowej pracy urządzenia. W celu wyczyszczenia dyfuzora aromatycznego można rozłożyć kilkoma ruchami dłoni i bez użycia narzędzi.

- Po każdym użyciu wyczyścić urządzenie (szczególnie pokrywę i wnętrze zbiornika na wodę) miękką, lekko zwilżoną ściereczką. Nie wolno używać środków szorujących, żrących ani zawierających rozpuszczalniki.

9. Akcesoria i części zamienne

W celu zakupienia produktów uzupełniających/dodatkowych można odwiedzić stronę internetową www.beurer.com lub zwrócić się do serwisu w danym kraju (zgodnie z listą adresów serwisów).

Produkty uzupełniające/dodatkowe są również dostępne w handlu detalicznym.

Artykuł	Numer artykułu
Olejek aromatyczny Beurer by Taoasis „Vitality” (10 ml)	681.30
Olejek aromatyczny Beurer by Taoasis „Harmony” (10 ml)	681.31
Olejek aromatyczny Beurer by Taoasis „Relax” (10 ml)	681.32
Olejek aromatyczny Beurer by Taoasis „Sleep Well” (10 ml)	681.33

10. Postępowanie w przypadku problemów

Problem	Przyczyna	Rozwiązanie
Z urządzenia nie wydostaje się mgiełka	Nie podłączono zasilacza do gniazda.	Podłączyć wtyczkę sieciową do odpowiedniego gniazodka.
	W zbiorniku na wodę jest zbyt mało wody.	Napełnić zbiornik na wodę do oznaczenia „MAX”.
	W zbiorniku na wodę jest zbyt dużo wody.	Wylewać wodę z urządzenia aż do osiągnięcia poziomu oznaczenia „MAX”.
	Otwór wylotowy pokrywy jest zablokowany.	Upewnić się, że otwór wylotowy pokrywy nie jest zablokowany.

Jeśli problem nie znajduje się na liście, prosimy o kontakt z naszym działem obsługi klienta.

11. Utylizacja

Ze względu na ochronę środowiska naturalnego po zakończeniu okresu eksploatacji urządzenia nie należy go wyrzucać wraz ze zwykłymi odpadami domowymi. Utylizację należy zlecić w odpowiednim punkcie zbiórki w danym kraju. Urządzenie należy zutylizować zgodnie z dyrektywą o zużytych urządzeniach elektrycznych i elektronicznych – WEEE (Waste Electrical and Electronic Equipment). W razie pytań należy zwrócić się do odpowiedniej instytucji odpowiedzialnej za utylizację.



12. Dane techniczne

Nazwa produktu	LA 30
Zasilanie	Wejście: 100–240 V~, 50/60 Hz, 0,5 A Wyjście: 24,0 V ——— 0,5 A, 12,0 W
Pojemność zbiornika na wodę	100 ml
Wielkość pomieszczenia	do ok. 15 m ²
Sposób działania	Nebulizator ultradźwiękowy
Czas działania	ok. 4–8 godzin
Klasa bezpieczeństwa	IP50, ochrona przed kurzem w szkodliwych ilościach, brak ochrony przed działaniem wody.
Waga	LA 30: ok. 320 g zasilacz: ok. 113 g
Wymiary	Ø 100 mm x 215 mm
Średnia wydajność podczas eksploatacji	≥ 85,15 %
Sprawność przy niskim obciążeniu (10 %)	≥ 73,49 %
Pobór mocy przy braku obciążenia	≤ 0,093 W
Zasilacz	Producent: Xiamen Innov Electronics Tech Co. Ltd. Nr modelu: EU: [606.31]: IVP 2400-0500 WG UK: [606.30]: IVP 2400-0500 B

13. Gwarancja / Serwis

Firma Beurer GmbH, Söflinger Straße 218, D-89077 Ulm (zwana dalej „Beurer”) udziela gwarancji na ten produkt na następujących warunkach i w poniżej opisanym zakresie.

Poniższe warunki gwarancji nie naruszają ustawowych zobowiązań gwarancyjnych sprzedającego wynikających z umowy kupna zawartej z kupującym. Gwarancja obowiązuje również w sposób nienaruszający bezwzględnie obowiązujących przepisów dot. odpowiedzialności.

Firma Beurer gwarantuje bezawaryjne działanie oraz kompletność niniejszego produktu.

Obowiązujący na całym świecie okres gwarancji obejmuje 3 lata/lat, licząc od zakupu nowego, nieużywanego produktu przez kupującego.

Niniejsza gwarancja dotyczy tylko produktów nabytych przez kupującego jako konsumenta wyłącznie w celach prywatnych w ramach użytku domowego.

Obowiązuje prawo niemieckie o ile jest to prawnie dopuszczalne.

Jeśli w okresie obowiązywania gwarancji produkt zostanie uznany za niekompletny lub wadliwy w działaniu zgodnie z poniższymi postanowieniami, firma Beurer bezpłatnie wymieni go lub naprawi zgodnie z niniejszymi warunkami gwarancji.

Jeśli kupujący chce zgłosić reklamację gwarancyjną, najpierw kontaktuje się z lokalnym dealerem: patrz załączona lista „Service International” z adresami serwisowymi.

Następnie kupujący otrzymuje dalsze informacje dot. rozpatrywania reklamacji gwarancyjnej, np. gdzie wysłać produkt i jakie dokumenty są wymagane.

Roszczenie z tytułu gwarancji będzie rozpatrywane tylko wtedy, gdy kupujący może przedłożyć

- kopię faktury/paragon zakupu oraz
- oryginalny produkt

firmie Beurer lub autoryzowanemu partnerowi firmy Beurer.

Niniejsza gwarancja wyraźnie nie obejmuje:

- zużycia wynikającego z normalnego użytkowania lub używania się produktu;
- dostarczanych z tym produktem akcesoriów, które używają się lub ulegają zużyciu podczas prawidłowego użytkowania (np. baterii, akumulatorów, mankietów, uszczelki, elektrod, źródeł światła, nakładek i akcesoriów inhalatora);
- produktów, które były używane, czyszczone, przechowywane lub konserwowane w niewłaściwy sposób i/lub niezgodnie z treścią instrukcji obsługi, a także produktów, które zostały otwarte, naprawione lub zmodyfikowane przez kupującego lub centrum serwisowe nieautoryzowane przez firmę Beurer;
- uszkodzeń powstałych podczas transportu między producentem a klientem lub między centrum serwisowym a klientem;
- produktów, które zostały zakupione jako artykuły grupy B („B-Ware”) lub jako artykuły używane;

- szkód następczych, które wynikają z wady tego produktu (w tym przypadku mogą jednak istnieć roszczenia z tytułu odpowiedzialności za produkt lub wynikające z innych bezwzględnie obowiązujących przepisów prawa dot. odpowiedzialności).

Naprawy lub całkowita wymiana w żadnym wypadku nie przedłużają okresu gwarancji.

